

USER'S GUIDE



Installer: Please leave this manual with this appliance.

Consumer: Please read and keep this manual for future reference. Keep sales receipt and/or cancelled check as proof of purchase.

Model Number

Serial Number











Date of Purchase

In our continuing effort to improve the quality and performance of our appliances, it may be necessary to make changes to the appliance without revising this guide.

If you have questions, call:

1-800-688-9900 (USA)
 1-800-688-2002 (CANADA)
 1-800-688-2080 (U.S. TTY for hearing or speech impaired)
 (Mon.-Fri., 8 am-8 pm Eastern Time)
 Internet: <http://www.maytag.com>

For service information, see page 11.

 SAFETY INSTRUCTIONS	Page 1
 LOADING	Pages 2-4
 DISHWASHING ESSENTIALS	Page 5
 CONTROLS AT A GLANCE	Page 6-7
 OPERATING TIPS	Page 7
 SPECIAL CARE ITEMS	Page 8
 CARE AND CLEANING	Page 8
 BEFORE YOU CALL	Pages 9-10
 WARRANTY	Page 11
 GUIDE DE L'UTILISATEUR	Page 12
 GUÍA DEL USUARIO	Page 24

IMPORTANT SAFETY INSTRUCTIONS

WARNING:

Check with the installer to make sure the appliance has been properly grounded to avoid possible electrical shock. Be sure you read the Important Personal Safety Instructions before you use this dishwasher.

Products with a  label have been listed with Underwriter's Laboratories, Inc. – those with a CSA tag have been listed with Canadian Standards Association. Nevertheless, as with any other equipment using electricity and moving parts, there is a potential hazard.

WARNING:

When using your dishwasher, follow basic precautions, including the following:

1. Read all instructions before using the dishwasher.
2. Use the dishwasher only for its intended function.
3. Disconnect electrical power to dishwasher before attempting to service.
4. To avoid electrical shock hazard, the sides and back must be enclosed and the front panels must be attached before electrical power is applied to the dishwasher. Refer to the installation instructions for proper grounding procedures.
5. Connect to a properly rated, protected and sized power supply circuit to avoid electrical overload.
6. Children should never be permitted to operate, or play in, with, or around this dishwasher.
7. To reduce the risk of injury when loading items to be washed, sharp or pointed items should be located with the handles up. Also, load sharp items so they are not likely to damage the door seal.
8. Do not touch the heating element on the bottom of the tub during or at the completion of a cycle. It will be hot.
9. Use only detergents and rinse additives designed for an automatic dishwasher. Never use soap, laundry detergent, or hand washing detergent in your dishwasher. Keep these products out of reach of children.
10. Do not sit, stand on or abuse the door or dish racks of the dishwasher.
11. Under certain conditions, hydrogen gas may be produced in a hot water system that has not been used for two weeks or more. **Hydrogen gas is explosive.** If the hot water system has not been used for such a period, turn on all hot water faucets and let the water flow from each for several minutes. This will release any accumulated hydrogen gas. As the gas is flammable, do not smoke or use an open flame during this process.
12. Do not wash plastic items unless marked "dishwasher safe" or the equivalent. For plastic items not so marked, check the manufacturer's recommendations.
13. Do not tamper with controls.
14. To prevent accidental child entrapment and suffocation risks, always remove the door to the washing compartment when removing an old dishwasher from service or discarding it.
15. Use caution when unloading the dishwasher. Dishes will be hot if unloaded shortly after a cycle has completed.

Save These Instructions for Future Reference

LOADING

BEFORE YOU START

- Don't prerinse. Simply scrape off any bones or large food particles.
- If connected to a food waste disposer, make certain the disposer is empty before starting the dishwasher.
- Scrape off tomato-based food soils (see page 8).
- Remove certain foods (such as mustard, mayonnaise, lemon juice, vinegar, salt or dressings) from stainless steel flatware as soon as possible. These foods may cause rusting and pitting if allowed to remain in contact with the surface for an extended period of time.

GENERAL RECOMMENDATIONS

- Place all items in the racks so they are separated and facing center.
- Items can be centered behind a single tine or loaded at an angle to maximize space.
- Load items so they do not rest over the top of the wash tower.
- Avoid blocking the upper and lower spray arms by not allowing items to extend beyond the racks.

RECOMMENDED LOADING (Rack features vary by model)

For best dishwashing results follow these guidelines to determine the best arrangement for your items.

UPPER RACK

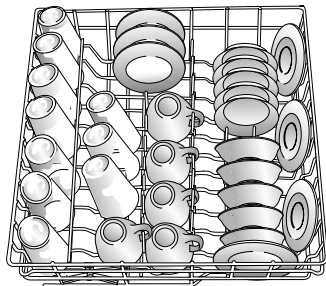

10 Place Settings

Glasses, cups, stemware, light-weight plastics, small plates, bowls, pans, long-handled utensils etc. can be loaded in this rack. Do not load glasses over the tines.

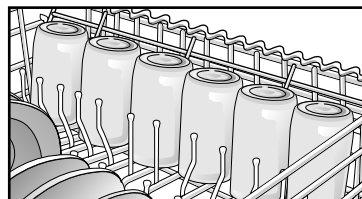

The **Stack-Rack** on the right side of the upper rack folds up or down for loading flexibility. Fold it down to hold long-handled knives, spatulas and spoons or short items like cups or juice glasses. Fold it up for taller items like glasses, bowls, plates, etc.

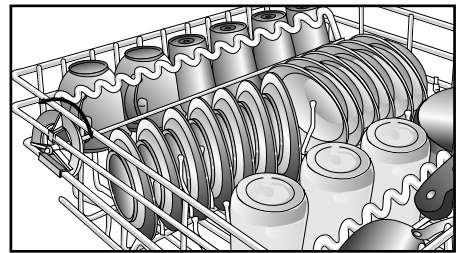

The **Vari-Lock™ Snagger** (select models) on the left secures lightweight items in place. It can be adjusted by grasping the wavy wire and rotating it left to snug items against the outer rack or to the right to rest on top of light items. Do not load items on top of the wire.

The wavy wire on the **Vari-Lock™ Snagger** (select models) and the **Stack-Rack** is designed to hold stemware in place. Taller stemware will fit better on the right side as the upper rack is deeper on this side.

ADJUSTABLE UPPER RACK (Select models)

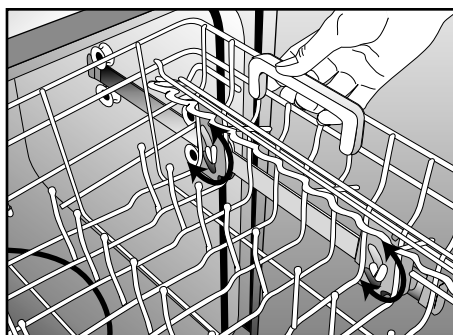

The **Adjustable Upper Rack** can be raised to accommodate taller plates, platters, pans, etc. loaded in the lower rack.

To raise the rack:

- Pull the rack fully out.
- Grasp the handle on the rear right side of the rack.
- Lift and pull the rack slightly forward to lock up into place.

To lower the rack:

- Pull the rack fully out.
- Grasp the handle on the rear right side of the rack.
- Lift and push the rack slightly back to lock back down into place.

NOTE:

- Face soiled surfaces towards the center of the dishwasher.

LOADING (CONTINUED)

LOWER RACK

3 saucers are loaded on the rack under the Stack-Rack Shelf (select models)

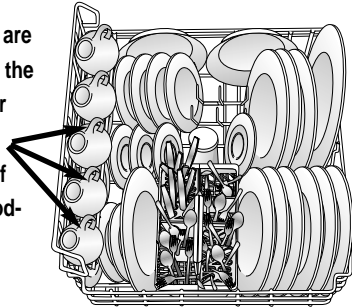

10 Place Settings

A variety of large items such as dinner plates, mixing bowls, pots and pans and baking dishes can be loaded in this rack.

Tall items such as bakeware and large platters can be placed on the left side or across the back of this rack.

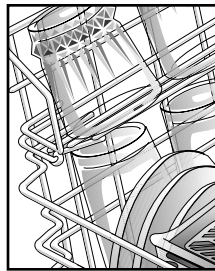
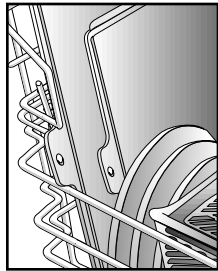
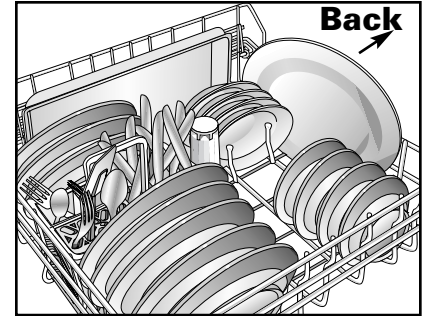

With the **Stack-Rack** (select models) shelf raised, thin items like cookie sheets or pizza pans may be placed along the left side. With the shelf down, two levels of glasses and cups can be loaded.

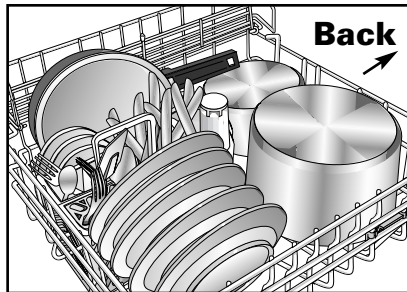

Positioning the **Fold-Away™ Tines** (select models) flat in the back, left corner provides convenient loading space for large, bulky items like pots and pans or mixing bowls.

Convertible Tines in the back, right corner can be adjusted to provide narrow spacing for loading plates or wide spacing for loading deep bowls, pots or pans. Flip tines up for narrow spacing or down for wider spacing.

NOTE:

- Avoid resting items over the center wash tower.

REMOVABLE UTENSIL BASKET (Design varies by model)

For best cleaning results, prevent items from nesting together by placing some items in the basket with handles up and some with handles down. Load knives, handles up, through the slots in the hinged covered section(s) (when closed).

Be sure that thin, finely pointed items do not extend through the basket. This could block the lower wash arm.

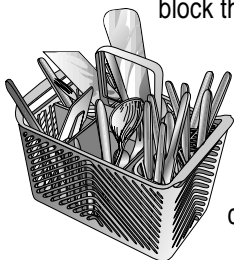

Small, lightweight items like baby spoons and plastic measuring spoons should be placed in the section(s) with the hinged cover(s).

rack for loading miscellaneous items and utensils. This is also a safe place to load sharp knives and pointed items.

SPLIT & FIT UTENSIL BASKET (Select models)

The split silverware basket can be separated and placed in several locations in the bottom rack. Hold the basket firmly along the sides. Follow the unlock direction arrows imprinted on the basket and slide the basket apart until it splits into two. Load flatware and utensils into both sections or just one, depending upon your load.

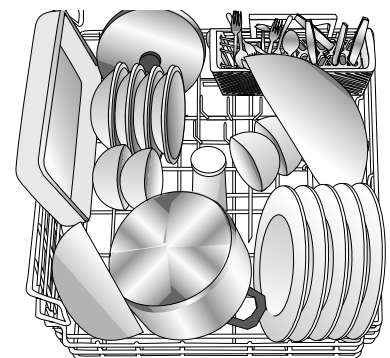
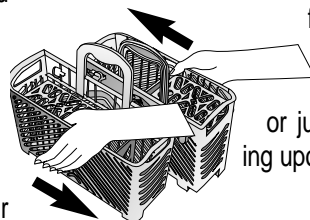

ODDS & ENDS BASKET (Select models)

3 Use this supplemental basket in the upper

REMOVING THE UPPER RACK

The upper rack can be removed when tall or oversized items need to be loaded into the lower rack.

TO REMOVE:

- Roll the upper rack 1/3 to 1/2 of the way out.
- Remove the plastic rack stop from the end of each track. To remove each

plastic rack stop, push inward (towards the rack) on the ridged area of the rack stop. The rack stop will snap open and can be easily removed by pulling straight out. Take care to support the track while removing rack stops.

- Roll the rack all the way out of the track and remove from the dishwasher.
- Reverse the above procedure to replace the upper rack into the dishwasher.

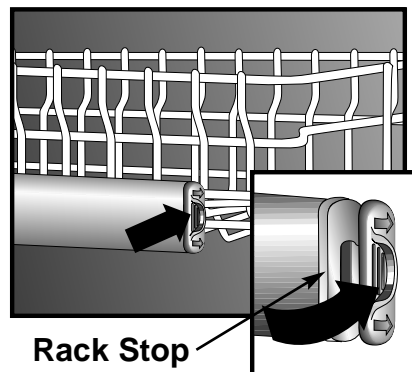

DISHWASHING ESSENTIALS

HOT WATER

For optimal cleaning and drying results, hot water is necessary. The incoming water temperature should be 120–140° F (49–60° C) to properly activate the detergent and melt greasy food soils.

To check the incoming water temperature, turn on the hot water faucet nearest the dishwasher and let it run into a glass in the sink. Place a candy thermometer in the glass and check the temperature once it has stopped rising. If the temperature is below 120° F (49° C), have a qualified person raise the water heater thermostat setting.

Before starting the dishwasher, turn on the hot water faucet and let it run until the water is hot. This assures that the initial fill of water is hot.

DETERGENT

Use a detergent designed specifically for use in an automatic dishwasher. Be sure it is fresh and stored in a cool, dry place (not under the sink).

RECOMMENDED AMOUNT

Too little detergent results in poor cleaning, hard water filming/spotting and poor drying. Too much detergent can cause permanent etching/cloudiness.

The amount of detergent to use is determined by the hardness of the water and soil level of the load. Refer to the following chart for detergent usage recommendations.

Do not use detergent with **Rinse Only**. Leave the detergent lid open when running **Rinse Only**.

In extremely hard water conditions (13 grains per gallon or more*), it is difficult to achieve good results with any dishwasher. A mechanical water softener may be necessary to improve water quality, detergent

effectiveness, and protect the dishwasher parts from the damage that hard water can cause.

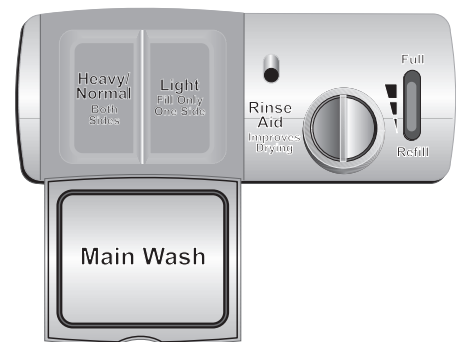

Water Hardness*	Soil Level	Detergent Amount**
Soft (0-4 gpg)	Light Soil	5 teaspoons
	Normal Soil	6 teaspoons
	Heavy Soil	8 teaspoons
Medium (5-9 gpg)	Light Soil	7 teaspoons
	Normal Soil	8 teaspoons
	Heavy Soil	10 teaspoons
Hard (10-12 gpg)	Light Soil	9 teaspoons
	Normal Soil	10 teaspoons
	Heavy Soil	12 teaspoons

*Your local water utility or state university extension service can tell you the degree of water hardness in your area.

** Add recommended amount of detergent to either side of the Main Wash compartment.

RINSE AID

Regular use of a rinse aid improves drying, reduces spotting and filming, and reduces moisture left on the dishwasher interior.

An automatic rinse aid dispenser is located next to the detergent cups. The window next to the dispenser cap indicates when the rinse aid reservoir needs to be refilled. When the level of rinse aid is

below the indicator marks and the window is nearly clear, it is time to refill the dispenser. **Check the dispenser monthly.**

To add rinse aid to the dispenser, turn the cap counterclockwise to open. Remove the cap and pour liquid rinse aid into the opening. The amount of rinse aid dispensed during the cycle is adjustable by moving the lever inside the reservoir area. Use setting "1" for soft water. Adjust it up to the "MAX" setting for hard water. Set the

lever anywhere between these amounts as needed. Replace the cap and turn it clockwise to close.



CONTROLS AT A GLANCE

CYCLES AND WATER USAGE

AUTO CLEAN (select models)

Manufacturer's recommended cycle choice for all day-to-day soil types.

Normal dishloads vary from day to day. **Auto Clean** is recommended because it selects the number of fills and wash time best suited for the soil level of each load. Depending on the number of fills required water usage ranges from 4 to 10 gallons.

HEAVY WASH

Long cycle for heavy food soils. 10 gallons.

NORMAL WASH

Medium cycle for average food soils. Depending on the number of fills, water usage ranges from 4 to 8 gallons.

LIGHT WASH

Short cycle for light food soils. Depending on the number of fills, water usage ranges from 4 to 6 gallons.

RINSE ONLY

Rinses dishes being held until there is a full load. Controls odors. 2 gallons.

NOTE:

- Cycle times shown in the numerical display (select models) increase or decrease, based on each load's soil level, water temperature and selected options.

OPTIONS

TOUGH SCRUB™ PLUS (select models)

Select **Tough Scrub™ Plus** (select models) when washing loads with hard-to-remove food soils. **Tough Scrub™ Plus** can be selected with any cycle (except **Rinse Only**). Depending on which cycle is being used, selecting **Tough Scrub™ Plus** adds fills, heat and/or wash time to the wash cycle.

For baked-on, dried-on soils, select **Heavy Wash** along with the **Tough Scrub™ Plus** option.

SANITIZE

Select **Sanitize** with **Auto Clean (select models)**, **Heavy**, **Normal**, or **Light Wash** to sanitize dishware. At the end of the cycle, when the cycle monitor recognizes that the proper conditions have been met, the **SANITIZED** light illuminates.

EXTRA RINSE (select models)

Select **Extra Rinse** to add a rinse to the cycle. An extra rinse helps to improve results in hard water situations. The extra rinse is already built into the cycle when **Heavy Wash** is selected.

HEATED DRY

Select **Heated Dry** to turn on the heating element during dry for enhanced drying results. When **Heated Dry** is not selected, towel drying of some items such as plastic and teflon may be necessary and more moisture may be noticed adhering to the dishwasher interior. With either dry option, it is normal to notice vapor escaping from the door vent.

DRAIN/OFF

To drain the dishwasher and then turn it off, press **Drain/Off** once. Press **Drain/Off** twice to turn the dishwasher off without draining.

INDICATOR LIGHTS

The **SANITIZED** (select models) light illuminates at the end of the cycle when conditions have been met to achieve sanitization.

NOTE:

- When **Sanitize** is selected, cycles are monitored to assure sanitization. Unusually low water temperature will prevent the sanitization protocol from being satisfied and the **SANITIZED** light will not illuminate at the end of the cycle.

The **CLEAN** light illuminates at the end of the cycle and remains lit until the door has been open for 30 seconds continuously.

The **DRY** light illuminates during the entire dry period and goes out when the cycle is completed.

The **WASH** light illuminates during all rinse and wash portions of the cycle.

The **HEATING DELAY** light illuminates when the cycle is being extended to heat the water.

The **CLEAN** and **SANITIZED** (select models) indicator lights will not re-illuminate after a power failure until after the next cycle is run.

CONTROLS AT A GLANCE (CONTINUED)

DELAY/RESUME

(select models)

The **Delay/Resume** option can be used to automatically start the cycle at a later time, such as during off-peak hours for reduced energy cost or to reduce daytime heat buildup in the home.

TO SET UP A DELAY:

1. Select the appropriate cycle and options for the load.
2. Press the **Delay/Resume** pad until the desired amount of delay time (1 to 9 hours) is selected. The delay time will

begin counting down when the pad is released.

3. The **Delay/Resume** indicator light will remain lit until the delay time has counted down.
4. The cycle will automatically start as soon as the delay time expires.

NOTE:

- If **Delay/Resume** is chosen without selecting a cycle and/or options, the dishwasher will select the last cycle used. (It will not remember the **Rinse Only** cycle.)

TO CANCEL A DELAY:

Wait at least 2 seconds, then press the **Delay/Resume** pad again. The indicator light will go out and the cycle will start or resume immediately.

CONTROL LOCK OPTION

The control touchpads can be locked to prevent unwanted use. If this feature is activated between cycles, the dishwasher cannot be operated until the controls are unlocked. If desired, the controls can be locked after a cycle or delay has started.

NOTE:

- This option does not lock the door, only the dishwasher controls.

TO CANCEL:

1. Press the  pad for three seconds.
2. The indicator light will go off.

NOTE:

- If a cycle or option pad is pressed after the controls have been locked, the indicator light above the **Control Lock** pad will flash five times.

SETTING THE CONTROL LOCK:

1. Press the  pad for three seconds.
2. An indicator light above the pad will illuminate when the controls are locked.

OPERATING TIPS

STARTING THE DISHWASHER

1. After loading the dishwasher and adding detergent, close the dishwasher by pressing the door until the latch clicks.
2. To start the dishwasher, firmly press the desired cycle and options pads. After a pause, the fill will begin. To prevent unplanned cycle or option changes, these selections are “locked in” after 1 minute.

NOTE:

- If a cycle or option pad is pressed after the controls have been “locked in”, the light above the **Control Lock** pad will flash five times.

3. The indicator lights for the selected cycle and options will glow.
4. To cancel an option, press the pad again. To cancel a cycle, press the **Drain/Off** pad.

ADDING A FORGOTTEN ITEM

For best cleaning, the forgotten item should be added early in the cycle.

1. Press the **Delay/Resume** pad or unlatch the door.
2. Wait for the water circulation to stop.
3. Open the door and add the item.
4. Close and latch the door.
 - If **Delay/Resume** was pushed, push it again to restart the dishwasher.

NOTE:

- Extended interruption of the wash cycle is not recommended.

SPECIAL CARE ITEMS

Most tableware, cookware and flatware can safely be washed in your dishwasher. If you have any doubts about an item, check with the manufacturer.

Material	Dishwasher Safe?	Special Information
Aluminum	Yes, except anodized.	High water temperature and detergents may affect finish.
Cast Iron	No	Seasoning will be removed, and iron will rust.
China/ Stoneware	No, if antique or hand-painted.	Always check manufacturer's recommendation before washing. Antique, hand-painted or over-the-glaze patterns may fade. Gold leaf may discolor.
Crystal	No, if antique or delicate crystal.	Always check manufacturer's recommendation before washing. Some types of leaded crystal may etch with repeated washings.
Furnace Filters	Not recommended.	May leave a dingy deposit or stain on dishwasher interior.
Glass	Yes	Milkglass can yellow with repeated dishwasher washing.
Gold-Plated Flatware	No	Will discolor.
Pewter, Tin	No	
Plastics	Yes, top rack.	Always check manufacturer's recommendation before washing. Plastics vary in their capacity to withstand high water temperatures and detergents. Disposable plastic items are not dishwasher safe for this reason.
Stainless Steel	Yes	Run a Rinse Only cycle if not washing immediately. Prolonged contact with foods containing salt, vinegar, milk products or juice could damage finish.
Sterling Silver or Silverplate	No, if has commercial "darkening".	Always check manufacturer's recommendation before washing. Run a Rinse Only cycle if not washing immediately. Prolonged contact with food containing salt, acid or sulfide (eggs, mayonnaise and seafood) could damage finish. Commercial "darkening" may be removed by detergent.
Wooden Items	No	Wood may warp, crack or discolor.

CARE AND CLEANING

INTERIOR

The dishwasher interior is normally self-cleaning. Periodically check the bottom of the dishwasher tub to see if any large particles have not gone through the strainer portion of the module.

Wipe the edge of the inner door liner to remove any food soil splashes which occurred during loading.

The color from some tomato-based food soils may occasionally adhere to various components of the dishwasher interior, causing temporary discoloration. To minimize this:

- Scrape excess tomato-based food soils off of dishes, prior to loading. Do not prewash the dishes, however.
- Run the **Heavy Wash** cycle when washing loads containing tomato-based food soils.

EXTERIOR

The front of the dishwasher can be cleaned with a soft damp cloth and liquid spray cleaner. Do not use abrasive powders or cleaning pads.

Stainless Steel Care and Cleaning (select models)

Do not use a cleaning product containing chlorine bleach. **Always** wipe **with** the grain of the stainless steel. **For daily cleaning and light soil**, use a soft cloth or sponge and one of the following: mild detergent and water, a solution of white vinegar and water, Formula 409 Glass and Surface Cleaner* or a similar multi-surface cleaner. Rinse and dry. To polish and to help prevent fingerprints, follow with Stainless Steel Magic Spray* (part No. 20000008)**.

For moderate to heavy soil, clean with Bon Ami*, using a soft cloth or damp sponge. Rinse and dry. To restore luster and to remove streaks, follow with Stainless Steel Magic Spray*.

For discoloration, wipe with Cameo Stainless Steel Cleaner*, using a damp sponge or soft cloth. Rinse immediately and dry. To restore luster and to remove streaks, follow with Stainless Steel Magic Spray*.

STORAGE/MOVING

Fill both detergent cups with a fresh-scented dishwasher detergent or baking soda and select the **Normal Wash** cycle. Allow the dishwasher to complete the cycle. Then turn the water supply off and drain the dishwasher. To drain, press the **Drain/Off** pad once. Operate the drain twice to ensure most of the water is removed. Last, disconnect the electrical supply and prop open the door.

BEFORE YOU CALL

CHECK THESE POINTS TO HELP SAVE YOU TIME AND MONEY.

Dishwasher Will Not Fill:

- Be sure door is latched securely.
- Be sure the water is turned on.
- Check that the pad is properly selected for a cycle.
- Allow time to pause before filling.
- Check your home's circuit breaker or fuse box.
- Check inlet hose for a kink.
- Check water valve inlet for sediment and clean if necessary.

Dishwasher Will Not Drain/Water In Tub Bottom:

- If hooked up to a food waste disposer, be sure the knock-out is removed from the disposer inlet.
- Be sure the drain hose is elevated at least 32" so water cannot siphon back into the tub.
- Check for food obstruction in the drain or disposer.
- Check drain hose for a kink.
- Check your home's circuit breaker or fuse box.
- Check that the cycle is completed.

Dishwasher Adds Water at END of Cycle:

- This is normal. The Auto Clean sensor (select models) in the pump must stay submerged so a short fill of water is added after the cycle's last drain.

Detergent Cup Is Not Empty:

- Check that the cycle is completed.
- Be sure dispenser is not blocked.
- Use fresh detergent stored in a cool, dry place.

Dishwasher Seems Noisy:

- A water valve hiss during fill is normal.
- Water circulation sounds are normal.
- A thumping sound may be a wash arm bumping an item that is extending beyond the racks.
- Chopping or grinding sounds may be heard during drain as the internal food disposer chops hard items like fruit seeds, nuts, etc.
- Humming during the drain is normal.
- A snap noise is the detergent cup lid hitting the door liner when the dishwasher door is opened at the end of the cycle. This is normal.
- Proper installation affects the noise level.

Cycle Takes Too Long (Heating Delay Light Stays On):

- Tough Scrub™ Plus (select models) or Sanitize has been selected and the cycle is extended to heat water.
- Check to see that the incoming water temperature is 120-140° F (49-60° C).

Dishwasher has an Odor:

- Run dishes being held in the dishwasher through a Rinse Only cycle.
- Many dishwashers have a "new" smell when first installed. This will dissipate with use.
- Dishwasher may not be draining properly. (See "Dishwasher Will Not Drain" section.)
- For a strong odor, place baking soda in both sides of the detergent cup. Select Light Wash and allow the water to circulate for about 10 minutes. Interrupt the cycle by unlatching the door and let it stand overnight. Restart the dishwasher by latching the door and allow it to complete the cycle. Another alternative is to use dishwasher cleaning product such as Jet-Dry Dishwasher Cleaner*.

Dishwasher Leaks:

- Check that the dishwasher is level. (Refer to the Installation Instructions.)
- Suds can cause the dishwasher to overflow. Measure the detergent carefully and use only detergents designed for use in a dishwasher. Less detergent is needed in soft water. Try another brand if sudsing continues.
- Follow directions closely on how to add a forgotten item (pg. 7).
- To avoid rinse aid lid leaking from the dispenser, be sure the lid is securely attached.

Display Time Suddenly Drops or Increases by Several Minutes (select models):

- This is normal when the Auto Clean cycle (select models) is selected and the dishwasher decides to skip or add a drain and refill.

Glasses Are Cloudy/Spotted:

- Select Extra Rinse (select models).
- Check water temperature. Incoming water should be 120° -140° F (49-60° C).
- Always use a rinse aid.
- Confirm that the cloudiness is removable by soaking the item in white vinegar for approximately 5 minutes. If removed, the problem is due to hard water. Adjust detergent amount being used to match water hardness (pg. 5). Be sure detergent is fresh, stored properly and is a high quality brand.
- If cloudiness is not removable, it is **etching**. This is an erosion of the surface of the glassware and can be caused by water that is too hot, from using too much detergent or by prewashing. Detergent needs food soil to act upon. If etching has occurred, the glassware is permanently damaged. To prevent further etching, adjust the detergent amount to match the water hardness, stop prewashing, and be sure incoming water temperature is not greater than 140° F (60° C). Use water heating options only when incoming water temperature is below 120° F (49° C).

Food Soil Remains on Dishes:

- Check water temperature (pg 5).
- Run hot water at the sink before starting the dishwasher.
- Select Tough Scrub™ Plus (select models).
- Check water hardness and adjust detergent amount accordingly (pg. 5).
- Use fresh detergent stored in a cool dry place.
- Select proper cycle for the soil level.
- Load items so they do not block the wash arms or center tower (pg. 2-3).
- Load the utensil basket with some handles up and some down to prevent nesting.
- Do not place glasses over tines.
- Prior to loading, scrape off burnt on foods and wipe the starchy film from utensils used with pasta, rice and oatmeal. These soils require more energy than the rest of the load to clean.

Items Washed In The Dishwasher Or The Dishwasher Tub Itself Are Stained/Discolored:

- Aluminum utensils or pans can leave marks when they rub against other items. Leave a slight space between items.
- Iron deposits in the water can leave a yellow, brown or orange film on dishes or the dishwasher tub. A filter may be needed, check with a water treatment company.
- Color from tomato sauces may adhere to the tub (pg. 8). If light staining has occurred, leave the door open to oxidize the stain away. For removal of heavier stains, try a citric acid containing dishwasher cleaning product such as Glisten (part no. 18001017)**. Change dishwasher detergent and be sure to use a dishwasher detergent that contains chlorine to better fight staining.

Items Not Properly Dried/Moisture Is Present On The Dishwasher Interior After The Dry Cycle:

- Be sure Heated Dry is selected.
- Water droplets may form on the inner door as part of the drying process.
- Use a rinse aid like Jet Dry* or Cascade Rinse Aid* regularly, to improve drying. Turn the rinse aid cap towards the MAX setting.
- Check water temperature (pg. 5).
- Select Sanitize.
- Increase detergent amount to match water hardness (pg. 5).
- Load properly (pg. 2-3)
- Plastic and teflon items are difficult to dry because they have a porous surface which tends to collect water droplets. Towel drying may be necessary.
- Glasses and cups with concave bottoms hold water and require towel drying.

Dishware is Chipped:

- Load dishes according to instructions so they do not strike each other (pg. 2-3).
- Washing fine antique china/crystal in the dishwasher is not recommended.
- Do not load glasses over the tines.
- Do not overload.

Sanitized Light Does Not Illuminate at the End of the Cycle (select models):

- Sanitize was not selected.
- Sanitization can only be achieved with the Auto Clean (select models), Heavy, Normal or Light wash cycles.
- The incoming water temperature was too low, interfering with the dishwasher's ability to achieve adequate water heating in the allotted amount of time.

DISHWASHER WARRANTY

Full One Year Warranty

For ONE (1) year from the date of original retail purchase, any part which fails in normal home use will be repaired or replaced free of charge.

Limited Second Year Warranty

After the first year from the date of original retail purchase, through the second year, parts which fail in normal home use will be repaired or replaced free of charge for the part itself, with the owner paying all other costs, including labor, mileage and transportation.

Limited Third Through Fifth Year Warranty

After the second year from the date of original retail purchase, through the fifth year, all of the following components which fail in normal home use will be repaired or replaced free of charge for the part itself, with the owner paying all other costs, including labor, mileage and transportation. These components include:

Any parts of the Jetclean® system for all models, including the complete power module assembly, soil sensor, center spray nozzle, spray arms, top wash arm hose, and motor.

Computer Touch Control models only – any micro-processor and touch pad assemblies.

All models against rust, including exterior cabinet and front panels of convertible models, the exterior front panels and accessory side panels of built-in models, and premium DuraGuard® coated racks (available on select models).

Full Twenty-Year Warranty

From the date of original purchase through the twentieth year, should the tub develop a water leak in normal home use, the dishwasher itself will be replaced **FREE OF CHARGE**.

From the date of original purchase through the twentieth year, should the door liner develop a water leak in normal home use, repair or replacement of the door liner will be made **FREE OF CHARGE**.

PLEASE NOTE: These full warranties apply only when the dishwasher is located in the United States or Canada. Dishwashers located elsewhere are covered by the limited warranties only, including a limited warranty for parts which fail during the first year.

Canadian Residents

These warranties cover only those dishwashers installed in Canada that have been listed with Canadian Standards Association unless the dishwashers are brought into Canada due to transfer of residence from the United States to Canada.

The specific warranties expressed above are the ONLY warranties provided by the manufacturer. These warranties give you specific legal rights, and you may also have other rights that vary from state to state.

WHAT IS NOT COVERED BY THESE WARRANTIES:

1. Conditions and damages resulting from any of the following:
 - a. Improper installation, delivery, or maintenance.
 - b. Any repair, modification, alteration, or adjustment not authorized by the manufacturer or an authorized servicer.
 - c. Misuse, abuse, accidents, or unreasonable use.
 - d. Incorrect electric current, voltage, or supply.
 - e. Improper setting of any control.
2. Warranties are void if the original serial numbers have been removed, altered, or cannot be readily determined.
3. Products purchased for commercial or industrial use.
4. The cost of service or service call to:
 - a. Correct installation errors.
 - b. Instruct the user on the proper use of the product.
 - c. Transport the appliance to the servicer.
5. Consequential or incidental damages sustained by any person as a result of any breach of these warranties. Some states do not allow the exclusion or limitation of consequential or incidental damages, so the above exclusion may not apply.

TO RECEIVE WARRANTY SERVICE

- To locate an authorized service company in your area contact the Maytag dealer from whom your appliance was purchased or call Maytag Appliances Sales Company, Maytag Customer Assistance at the number listed below. Should you not receive satisfactory warranty service, please call or write:

Maytag Appliances Sales Company

Attn: CAIR® Center

P.O. Box 2370

Cleveland, TN 37320-2370

U.S.

1-800-688-9900

CANADA

1-800-688-2002

U.S. customers using TTY for deaf, hearing impaired or speech impaired, call 1-800-688-2080.

NOTE: When writing or calling about a service problem, please include the following information:

- a. Your name, address and telephone number;
- b. Model number and serial number of your appliance ;
- c. Name and address of your dealer or servicer and the date the appliance was purchased;
- d. A clear description of the problem you are having;
- e. Water hardness, detergent brand and amount, water temperature and cycle used;
- f. Proof of purchase (sales receipt).

User's guides, service manuals and parts information are available from Maytag Appliances Sales Company, Maytag Customer Assistance.

GUIDE DE L'UTILISATEUR



Installateur : Veuillez laisser le présent guide avec l'appareil.

Client : Veuillez lire le présent guide et le conserver pour référence future. Conservez aussi les reçus de caisse et les chèques oblitérés à titre de preuve d'achat.

Numéro de modèle

Numéro de série

Date d'achat

Nous nous efforçons de toujours améliorer la qualité et le rendement de nos produits de cuisson. En conséquence, il se peut que nous modifions l'appareil sans réviser le présent guide.

Si vous avez des questions, téléphonez au :
 1-800-688-2002 CANADA
 (lundi au vendredi, de 8 h à 20 h HNE)
 Internet: <http://www.maytag.com>

Pour obtenir des renseignements sur le service, consultez la page 23

 **MESURES DE SÉCURITÉ** Page 13

 **CHARGEMENT** Pages 14 à 16

 **POINTS ESSENTIELS** Page 17

 **LES CONTRÔLES EN BREF** Pages 18 à 19

 **CONSEILS D'UTILISATION** Page 19

 **ARTICLES D'UN ENTRETIEN PARTICULIER** Page 20

 **NETTOYAGE ET ENTRETIEN** Page 20

 **AVANT D'APPELER UN SERVICE DE DÉPANNAGE** Pages 21 à 22

 **GARANTIE** Page 23

 **GUÍA DEL USUARIO** Page 24

MESURES DE SÉCURITÉ

ATTENTION:

Vérifier, auprès de l'installateur, que l'appareil est bien relié à la terre pour éviter toute possibilité d'électrocution. Veiller également à lire les Mesures de Sécurité Importantes, avant d'utiliser l'appareil.

Les appareils portant le symbole (UL) sont homologués par les Laboratoires des Assureurs, Inc. Ceux portant le monogramme CSA sont homologués par l'Association canadienne de normalisation. Cependant, comme avec tout appareil utilisant de l'électricité et comportant des pièces mobiles, il existe toujours des possibilités de danger.

ATTENTION:

Lors de l'utilisation du lave-vaisselle, suivre des précautions de base, dont les suivantes:

1. Lire toutes les instructions avant d'utiliser le lave-vaisselle.
2. Utiliser le lave-vaisselle uniquement pour l'usage pour lequel il est prévu.
3. Débrancher le lave-vaisselle ou en couper l'alimentation avant toute réparation ou intervention de dépannage.
4. Pour éviter tout risque d'électrocution, les côtés et le dos de l'appareil doivent être enclos et les panneaux avant en place avant que le lave-vaisselle ne soit mis sous tension. Vous référer au manuel de mise en service pour une mise à la terre correcte.
5. Brancher l'appareil sur un circuit d'alimentation correctement protégé et d'une puissance nominale suffisante pour éviter une surcharge électrique.
6. Ne pas laisser les enfants utiliser le lave-vaisselle ni jouer avec, dedans ou autour.
7. Pour réduire les risques de blessures lors du chargement du lave-vaisselle, placer tout objet pointu ou coupant manche vers le haut. Veiller également à le charger de façon à ce qu'il ne puisse pas abîmer le joint de la porte.
8. Ne pas toucher l'élément chauffant situé au fond de la cuve durant le lavage ou à la fin de ce dernier. Il est alors chaud.
9. Utiliser uniquement des détergents ou agents de rinçage spécialement conçus pour les lave-vaisselle. Ne jamais utiliser de savon, de détergent pour la lessive ni de détergent pour la vaisselle à la main. Garder ces produits hors de portée des enfants.
10. Ne pas vous asseoir ni monter sur la porte ni les paniers, ni autrement les abîmer.
11. Dans certaines conditions, il peut y avoir production d'hydrogène dans un système de chauffage d'eau qui n'est pas utilisé pendant 2 semaines ou plus. **L'hydrogène est un gaz explosif.** Si votre système de chauffage d'eau n'est pas utilisé pendant une telle durée, ouvrir tous les robinets d'eau chaude et laisser couler l'eau pendant plusieurs minutes. Ceci élimine toute accumulation d'hydrogène. Ce gaz étant inflammable, ne pas fumer ni utiliser de flamme vive pendant ce temps.
12. Ne pas laver d'articles en plastique dans le lave-vaisselle, sauf s'ils sont indiqués comme pouvant aller au lave-vaisselle. Dans le cas d'articles en plastique ne portant pas d'indications précises à cet effet, se référer aux recommandations du fabricant.
13. Ne pas modifier les mécanismes de commande.
14. Avant de mettre l'appareil hors service ou au rebut, retirer la porte du compartiment de lavage.
15. Faire preuve de prudence lors du déchargement du lave-vaisselle. La vaisselle est brûlante lorsqu'elle est retirée peu de temps après que le cycle se soit terminé.

Conserver ces Instructions

CHARGEMENT

AVANT DE COMMENCER

- **Ne pas préincer. Il suffit de jeter os et gros morceaux de nourriture.**
- Si le lave-vaisselle s'évacue dans un broyeur à déchets, **veiller à ce que celui-ci soit totalement vide avant de mettre le lave-vaisselle en marche.**
- **Gratter les taches tenaces laissées par les aliments à base de tomates (voir page 20).**
- **Éliminer certains aliments** (tels que moutarde, mayonnaise, jus de citron, vinaigre, sel et vinaigrettes) **des articles en acier inoxydable aussi rapidement que possible.** Ils peuvent attaquer le

métal s'ils restent en contact prolongé avec celui-ci.

RECOMMANDATIONS D'ORDRE GÉNÉRAL

- **Placer les articles dans les paniers de façon à ce qu'ils ne soient pas collés les uns aux autres et les tourner vers le centre.**
- Les articles peuvent être centrés sur une tige de retenue ou chargés en biais pour tirer le meilleur parti possible de l'espace.
- Charger la vaisselle de façon à ce qu'aucun article ne repose sur le dessus

de la tourelle.

- Éviter de bloquer les bras gicleurs inférieur et supérieur. Pour cela, ne rien laisser dépasser des paniers.

CHARGEMENT RECOMMANDÉ (les caractéristiques des paniers varient selon le modèle)

Pour obtenir de meilleurs résultats, observer les présentes directives pour déterminer la disposition qui convient le mieux à vos articles.

PANIER SUPÉRIEUR

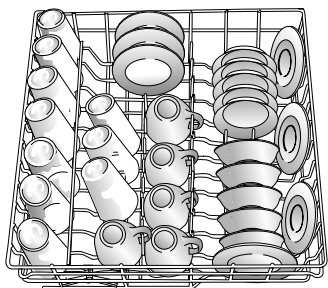

10 Couverts

Il peut recevoir verres, tasses, verres à pied, articles en plastique léger, petites assiettes, bols, casseroles, récipients à long manche, etc. **Ne pas placer les verres sur les tiges de retenue.**

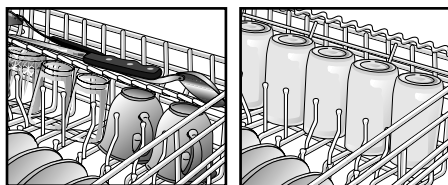

La **tablette Stack-Rack** à la droite du panier supérieur s'élève ou s'abaisse selon les articles chargés. L'abaisser pour retenir les couteaux, les spatules et les cuillers à long manche ou les articles courts, comme les tasses et les verres à jus. L'élever pour charger les grands articles, comme les verres, les bols, les assiettes, etc.

Le **stabilisateur Vari-Lock™** (modèles sélectionnés) qui se trouve sur la gauche retient les articles légers en place. Il peut être ajusté en faisant passer le fil courbé vers la gauche, de façon à ce qu'il fasse légèrement pression sur les articles et les stabilise contre le panier, ou vers la droite, de façon à ce qu'il repose sur des tasses ou des articles en

plastique légers. **Ne pas placer d'articles sur le fil.**

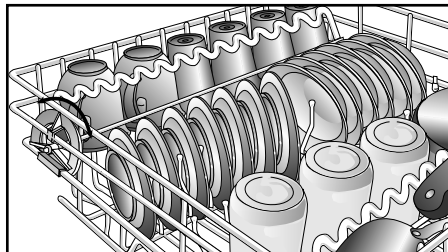

La forme incurvée du fil du **stabilisateur Vari-Lock™** (modèles sélectionnés) et du **Stack-Rack** est conçue pour maintenir le pied des verres en place. Il est préférable de placer les verres dont le pied est plus long à droite car le panier est plus profond en ce point.

PANIER SUPÉRIEUR RÉGLABLE (Modèles sélectionnés)

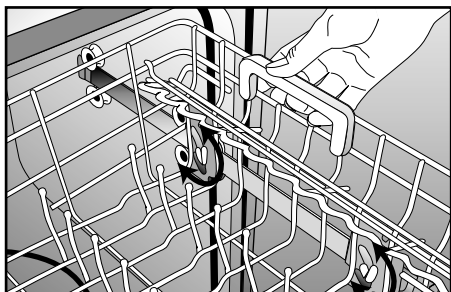

Le panier supérieur réglable peut être relevé pour faire place aux grandes assiettes, aux plats de service, aux casseroles, etc., chargés dans le panier inférieur.

Pour relever le panier:

- Retirer le panier complètement hors de la cuve.
- Tenir la poignée à l'arrière sur le côté droit du panier.
- Relever et tirer le panier un peu vers l'avant pour le verrouiller.

Pour abaisser le panier:

- Retirer le panier complètement hors de la cuve.
- Tenir la poignée à l'arrière sur le côté droit du panier.
- Relever et tirer le panier un peu vers l'avant pour le verrouiller.

REMARQUE:

- Orienter les surfaces sales vers le centre du lave-vaisselle.

CHARGEMENT (CONTINUER)

PANIER INFÉRIEUR

3 soucoupes sont placées dans le panier sous la tablette Stack-Rack (modèles sélectionnés)

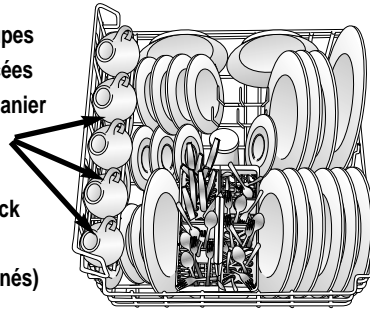

10 Couverts

Ce panier peut accueillir plusieurs grands articles, comme les assiettes à dîner, les bols à mélanger, les casseroles et les plats de cuisson.

Des articles en hauteur tels que moules à gâteaux et grands plats de service peuvent être placés du côté gauche ou à l'arrière de ce panier.

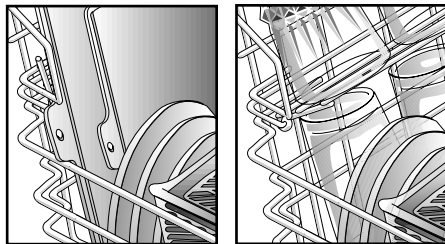
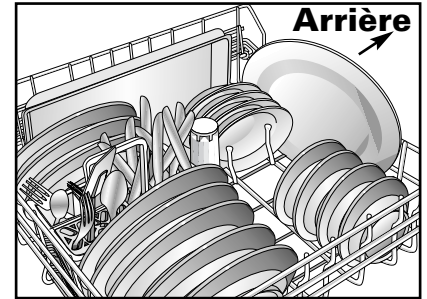

Lorsque la **tablette Stack-Rack** (modèles sélectionnés) est relevée, elle permet de placer des articles peu épais tels que plaques à biscuits, plats à pizza, etc. le long du côté gauche. Lorsqu'elle est rabattue, elle permet de placer verres et tasses sur deux étages.

Si les tiges de **retenue Fold-Away™** (modèles sélectionnés) sont rabattues, à l'arrière gauche du panier, elles laissent un espace pratique pour les articles de grandes dimensions comme les marmites ou les grandes casseroles ou les bols à mélanger.

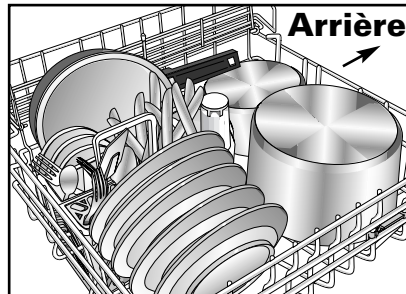

Les **tiges adaptables** (modèles sélectionnés) situées dans le coin arrière droit sont ajustables pour fournir un jeu étroit pour les assiettes ou large pour les bols profonds ou les casseroles. Orienter les tiges vers le haut pour obtenir un jeu étroit ou vers le bas pour obtenir un jeu large.

REMARQUE:

- Ne pas disposer d'articles par-dessus la tour centrale de lavage.

PANIER D'USTENSILES AMOVIBLES

(la configuration varie selon le modèle)

Pour obtenir de meilleurs résultats au lavage, empêcher les articles de se placer directement l'un sur l'autre. En ce sens, disposer certains ustensiles la poignée vers le bas et d'autres la poignée vers le haut. Charger les couteaux la poignée vers le haut dans les fentes du couvercle articulé refermé.



S'assurer que les articles minces et effilés ne dépassent pas du panier, sinon ils risquent de bloquer le bras de lavage inférieur.

Disposer les petits articles légers, comme les cuillers de bébé et les cuillers à mesurer de plastique, dans la section du couvercle articulé.

PANIER DES ARTICLES DIVERS (Modèles sélectionnés)

Placer ce panier supplémentaire sur le panier supérieur pour y charger des articles et des ustensiles divers. Ce panier est aussi un bon endroit pour charger les couteaux affûtés et les articles pointus.

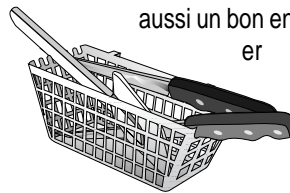

PANIER À USTENSILES SPLIT & FIT™ (Modèles sélectionnés)

Il est possible de séparer le panier à ustensiles pour placer chaque moitié en deux endroits distincts du panier inférieur. Tenir fermement le panier par les côtés. Suivre les flèches de déverrouillage gravées sur le panier et glisser chaque moitié du panier jusqu'à ce qu'il se sépare. Charger les

ustensiles dans chaque moitié ou dans une seule, selon leur nombre.

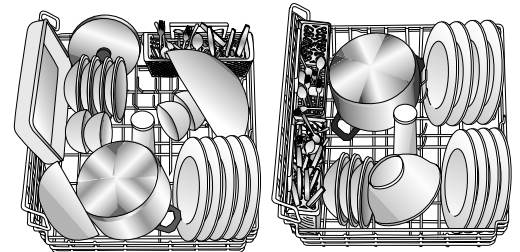
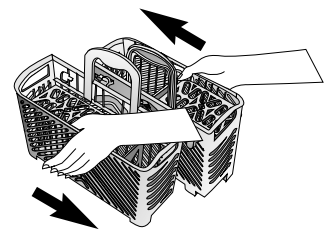

POUR RETIRER LE PANIER SUPÉRIEUR

On peut retirer le panier supérieur si on désire placer des articles de plus grandes dimensions dans le panier du bas.

POUR RETIRER LE PANIER SUPÉRIEUR:

- Faire rouler le panier vers soi jusqu'à ce qu'il soit retiré environ du tiers ou de la moitié.

- Pour retirer la butée en plastique installée à l'extrémité de chaque glissière, pousser vers l'intérieur (vers le panier) sur la moulure de la butée. La butée s'ouvre d'un coup sec; il est alors facile de l'enlever en tirant vers soi. S'assurer de bien soutenir la glissière au moment d'enlever les butées.
- Tirer complètement le panier vers soi afin de le retirer du lave-vaisselle.
- Pour remettre le panier supérieur en place, inverser l'ordre des instructions précitées.

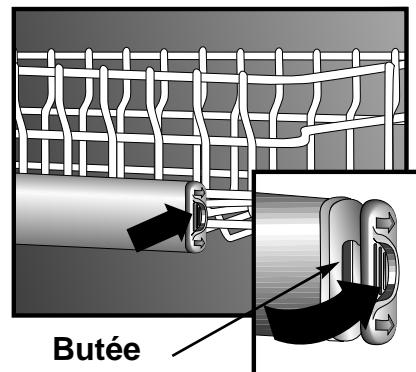

POINTS ESSENTIELS

EAU CHAUDE

Pour obtenir les résultats voulus au lavage et au séchage, une eau très chaude est essentielle. Elle doit être entre 49° et 60° C (120° et 140° F) pour activer le détergent et faire fondre la graisse laissée par les aliments.

Pour vérifier la température de l'eau, ouvrir le robinet d'eau chaude le plus proche du lave-vaisselle et faire couler l'eau dans un verre, dans l'évier. Mettre un thermomètre à confiserie dans le verre, attendre que la température cesse de monter et lire la température indiquée. Si l'eau est à une température inférieure à 49° C (120° F), faire régler le thermostat de votre chauffe-eau par une per-

sonne qualifiée.

Avant de démarrer le lave-vaisselle, ouvrir le robinet d'eau chaude pour laisser couler l'eau jusqu'à ce qu'elle devienne chaude. Ainsi, le remplissage initial se fera au moyen d'une eau chaude.

DÉTERGENT

Utiliser uniquement un détergent en poudre spécialement conçu pour les lave-vaisselle. Utiliser du détergent frais et le conserver dans un endroit frais et sec (pas sous l'évier).

QUANTITÉ RECOMMANDÉE

Une quantité insuffisante de détergent se traduit par un mauvais lavage, des pellicules ou des taches d'eau dure et un séchage inadéquat. Une quantité trop importante de détergent entraîne des égratignures permanentes et la nébulosité.

La quantité de détergent à employer est déterminée par la dureté du niveau de l'eau

et de sale de la charge. Référez-vous au diagramme suivant pour des recommandations détergent d'utilisation.

Ne pas utiliser de détergent avec le cycle **Rinse Only (rinçage seulement)**. Laisser le couvercle du distributeur ouvert lors de l'exécution du cycle **Rinse Only (rinçage seulement)**.

Lorsque l'eau est extrêmement dure (13 grains par gallon (4,4 l) ou plus*), il devient difficile d'obtenir de bons résultats, peu importe le lave-vaisselle. Un adoucisseur d'eau mécanique peut se révéler nécessaire pour améliorer la qualité de l'eau et l'efficacité du détergent en plus de protéger les pièces du lave-vaisselle contre les dommages causés par l'eau dure.

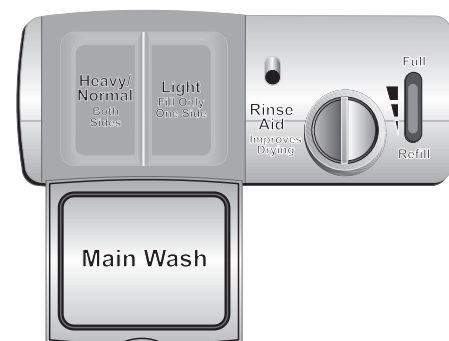

*Le service local de distribution d'eau ou les services connexes de l'université peuvent vous indiquer le degré de dureté de l'eau dans votre région.

**Ajoutez à recommandé la quantité de côté du distributeur principal de lavage.

Dureté de l'eau*	Niveau de Sale	Quantité de Détergent**
Douce (0 à 4 grains)	Peu Sale	5 cuillère café
	Tache Normal	6 cuillère café
	Tache Rebelle	8 cuillère café
Moyenne (5 à 9 grains)	Peu Sale	7 cuillère café
	Tache Normal	8 cuillère café
	Tache Rebelle	10 cuillère café
Dure (10 à 12 grains)	Peu Sale	9 cuillère café
	Tache Normal	10 cuillère café
	Tache Rebelle	12 cuillère café

AGENT DE RINÇAGE

L'utilisation régulière d'un agent de rinçage améliore les résultats au séchage, réduit la formation de taches ou de film, et réduit l'humidité à l'intérieur du lave-vaisselle.

Un distributeur automatique d'agent de rinçage se trouve à côté des distributeurs de détergent. La fenêtre située à côté du distributeur indique la quantité d'agent de rinçage dans le distributeur. Lorsque le

niveau de l'agent de rinçage se trouve sous les marques et que la fenêtre est presque transparente, il est temps de remplir le distributeur. **Vérifier le distributeur tous les mois.**

Pour ajouter de l'agent de rinçage dans le distributeur, tourner le couvercle dans le sens antihoraire pour l'ouvrir. Enlever le couvercle et verser l'agent de rinçage dans l'ouverture. Il est possible de régler la quantité d'agent de rinçage distribuée durant le lavage en déplaçant le levier situé à l'intérieur du réservoir. Utiliser le réglage «1»

pour une eau douce, jusqu'au réglage «MAX» pour une eau dure. Disposer le levier en tout point entre ces deux marques, selon la quantité désirée. Replacer le couvercle et le tourner dans le sens horaire pour le fermer.

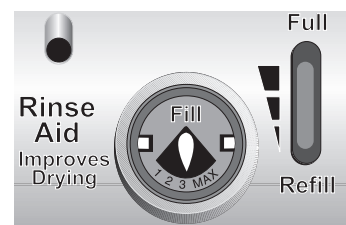

LES CONTRÔLES EN BREF

CYCLES ET EAU UTILISÉE

AUTO CLEAN (nettoyage automatique) (modèles sélectionnés)

Le fabricant recommande ce cycle pour tous les types de saletés ordinaires.

Les brassées normales varient d'une journée à l'autre. Le cycle **Auto Clean (nettoyage automatique)** est recommandé parce qu'il choisit le nombre de remplissages et de lavage plus adaptés pour le niveau de sol de chaque chargement. Selon le nombre de remplissages arrosez l'utilisa-

tion s'étend de 4 à 10 gallons.

HEAVY WASH (gros lavage)

Long cycle pour les taches rebelles. 10 gal.

NORMAL WASH (lavage normal)

Cycle moyen pour les taches normales. Selon le nombre de remplissages arrosez l'utilisation s'étend de 4 à 8 gallons.

LIGHT WASH (lavage léger)

Cycle court pour la vaisselle peu sale. Selon le nombre de remplissages arrosez l'utilisation s'étend de 4 à 6 gallons.

RINSE ONLY (rinçage seulement)

Rince la vaisselle conservée dans la machine jusqu'à ce que cette dernière soit bien chargée. Aide à éliminer les odeurs. 2 gal.

REMARQUE:

- Le nombre de cycles montré sur l'affichage numérique augmente (modèles sélectionnés) ou diminue, selon le degré de saleté de la vaisselle, la température de l'eau et les options sélectionnées.

OPTIONS

TOUGH SCRUB™ PLUS

(récurage vigoureux plus) (modèles sélectionnés)

Sélectionner l'option **Tough Scrub™ Plus (récurage vigoureux plus)** lorsque la vaisselle contient des taches difficiles à éliminer. Cette option convient à tous les cycles, sauf **Rinse Only (rinçage seulement)**. Selon le cycle sélectionné, l'option **Tough Scrub™ Plus** ajoute des remplissages, rehausse de la chaleur ou prolonge la durée de circulation.

Dans le cas des taches de cuisson séchée, choisir le cycle **Heavy Wash (gros lavage)** avec l'option **Tough Scrub™ Plus**.

SANITIZE (stérilisation)

Choisir l'option **Sanitize (stérilisation)** avec les cycles **Auto Clean (nettoyage automatique) (modèles sélectionnés)**, **Heavy (gros lavage)**, **Normal (lavage normal)** ou **Light Wash (lavage léger)** pour stériliser la vaisselle. À la fin du cycle, lorsque le contrôleur de cycle reconnaît que les conditions de propreté ont été respectées, le voyant **SANITIZED (stérilisé)** s'allume.

EXTRA RINSE (rinçage supplémentaire) (modèles sélectionnés)

Sélectionner l'option **Extra Rinse (rinçage supplémentaire)** pour ajouter un rinçage au cycle. Ce rinçage supplémentaire améliore les résultats lorsque l'eau est dure. Cette option est déjà intégrée au cycle **Heavy Wash (gros lavage)**.

HEATED DRY (séchage à chaud)

Choisir l'option **Heated Dry (séchage à chaud)** pour allumer l'élément chauffant durant le séchage et améliorer ainsi les résultats. Sans cette option, il sera parfois nécessaire d'essuyer certains articles de plastique et de téflon au moyen d'un linge et l'intérieur du lave-vaisselle risque de retenir davantage l'humidité. Avec l'une ou l'autre des options de séchage, il est normal de remarquer la vapeur s'échapper de l'évent.

DRAIN/OFF (vidange/arrêt)

Pour vider le lave-vaisselle et l'arrêter, appuyer sur la touche **Drain/Off (vidange/arrêt)**. Appuyer deux fois sur cette touche pour arrêter le lave-vaisselle sans le vider.

VOYANTS INDICATEUR

Le voyant **SANITIZED (stérilisé)** (modèles sélectionnés) s'allume à la fin du cycle lorsque les conditions de stérilisation ont été respectées.

REMARQUE:

- Lorsque l'option **Sanitize (stérilisation)** est sélectionnée, les cycles font l'objet d'un contrôle pour assurer la stérilisation. Une eau de température anormalement basse empêcheront la stérilisation et le voyant **SANITIZED (stérilisé)** ne s'allume alors pas à la fin du cycle.

Le voyant **CLEAN (nettoyage)** s'allume à la fin du cycle de séchage et demeure allumé jusqu'à ce que la porte ait été ouverte pendant au moins 30 secondes sans interruption.

Le voyant **DRY (séchage)** s'allume pendant la durée entière du séchage et s'éteint lorsque le cycle est terminé.

Le voyant **WASH (lavage)** s'allume durant toutes les parties de rinçage et de lavage du cycle.

Le voyant **HEATING DELAY (délai de chauffage)** s'allume lorsque le cycle se prolonge pour chauffer l'eau jusqu'à la température appropriée.

Les voyants **CLEAN (propre)** et **SANITIZED**

(stérilisé) (modèles sélectionnés) ne se rallument pas après une panne de courant. Ils se rallument seulement à la fin d'un cycle subséquent.

LES CONTRÔLES EN BREF (CONTINUED)

DELAY/RESUME (délai/reprise) (modèles sélectionnés)

L'option **Delay/Resume (délai/reprise)** peut servir à démarrer automatiquement le cycle à un moment ultérieur, comme durant la nuit pour profiter d'un coût d'électricité moindre ou pour réduire l'accumulation de chaleur diurne dans la maison.

POUR RÉGLER UN DÉLAI:

1. Sélectionner le cycle et les options en fonction de la charge.
2. Presser la touche **Delay/Resume (délai/reprise)** jusqu'à ce que l'appareil indique le délai voulu (1-9 heures). Le délai commence à s'écouler dès le

relâchement de la touche.

3. Le voyant **Delay/Resume (délai/reprise)** demeure allumé jusqu'à l'expiration du délai.
4. Le cycle démarre automatiquement dès l'expiration du délai.

REMARQUE:

- À l'enfoncement de la touche **Delay/Resume (délai/reprise)** sans que l'on sélectionne un cycle ou une option, le lave-vaisselle reprend le dernier cycle utilisé (il ne tient pas compte du cycle **Rinse Only (rinçage seulement)**).

ANNULATION D'UNE MISE EN MARCHÉ DIFFÉRÉE:

Attendez au moins 2 secondes, appuyer à nouveau sur la touche **Delay/Resume**. Le voyant s'éteint et le cycle commence immédiatement.

CONTROL LOCK OPTION

(verrouillage des commandes)

Il est possible de verrouiller les touches de commande pour en empêcher l'enfoncement accidentel. Lorsque cette fonction est activée entre les cycles, il devient impossible de faire fonctionner le lave-vaisselle tant que l'on ne déverrouille pas les commandes. Au besoin, verrouiller les commandes après un cycle ou après le début d'un délai.

REMARQUE:

- Cette option ne verrouille pas la porte, seulement les commandes du lave-vaisselle.

VERROUILLAGE DES COMMANDES:

1. Appuyer sur la touche  pendant trois secondes.
2. Un voyant situé au-dessus de la touche s'allume lorsque les commandes sont verrouillées.

POUR DÉVERROUILLER:

1. Appuyer sur la touche  pendant trois secondes.
2. Le voyant s'éteint.

REMARQUE:

- L'enfoncement d'une touche de cycle ou d'option après le verrouillage des commandes fait clignoter cinq fois le voyant situé au-dessus de la touche **Control Lock (verrouillage des commandes)**.

CONSEILS D'UTILISATION

MISE EN MARCHÉ DU LAVE-VAISSELLE

1. Une fois le lave-vaisselle chargé et le détergent ajouté, fermer le lave-vaisselle en appuyant sur la porte jusqu'à ce que le verrou produise un « clic ».
2. Appuyer fermement sur les touches de cycle et d'options désirées pour mettre le lave-vaisselle en marche (le remplissage débutera après une pause). Pour éviter les changements de cycle ou d'option imprévus, ces sélections sont «verrouillées» après une minute.

REMARQUE:

- L'enfoncement d'une touche de cycle ou d'option après le verrouillage d'une sélection fait clignoter cinq fois le voyant situé au-dessus de la touche **Control Lock (verrouillage des commandes)**.
3. Le voyant du cycle sélectionné s'allume.
 4. Pour annuler une option, appuyer de nouveau sur la touche. Pour annuler un cycle, appuyer sur la touche **Drain/Off (vidange/arrêt)**.

AJOUT D'UN ARTICLE OUBLIÉ

Pour de meilleurs résultats de nettoyage, ajouter l'article tôt au cours du cycle.

1. Appuyer sur la touche **Delay/Resume (délai/reprise)** ou déverrouiller la porte.
2. Attendre que cesse le jet d'eau.
3. Ouvrir la porte et ajouter l'article.
4. Fermer et verrouiller la porte.
 - > Si on avait enfoncé la touche **Delay/Resume (délai/reprise)**, l'enfoncer de nouveau pour redémarrer le lave-vaisselle.
5. Après cinq secondes, le cycle se poursuit automatiquement là où il s'était arrêté.

REMARQUE:

- Il n'est pas recommandé d'interrompre le cycle de lavage pendant une période prolongée.

ARTICLES D'UN ENTRETIEN PARTICULIER

La plupart des plats, assiettes, couverts et récipients servant à la cuisson et à la consommation d'aliments peuvent être lavés sans danger dans votre lave-vaisselle. Néanmoins, en cas de doute sur un article, vérifier avec le fabricant.

Matériau	Convient au Lave-vaisselle?	Renseignements Utiles
Aluminium	Oui, sauf l'aluminium anodisé.	L'eau à température élevée et le détergent peuvent en abîmer le fini.
Fonte	Non	Le «culottage» de la fonte se trouve enlevé et le fer rouille.
Porcelaine/Faïence	Non, s'il s'agit de porcelaine ancienne ou peinte à la main.	Toujours vérifier les recommandations du fabricant avant de laver. La porcelaine ancienne, peinte à la main et les motifs rapportés peuvent perdre de leur netteté. Les dorures peuvent ternir.
Cristal	Non, s'il s'agit de cristal ancien ou de cristal fin et fragile.	Toujours vérifier les recommandations du fabricant avant de laver. Un voile peut se former sur certains types de cristal de plomb après des lavages répétés.
Filtres de Fournaise	Non recommandés.	Peut laisser une tache ou un dépôt poisseux sur la paroi intérieure du lave-vaisselle.
Verre	Oui	L'opaline jaunit lorsqu'elle est lavée au lave-vaisselle de façon répétée.
Couverts Plaqués or	Non	Ternit.
Etain, Bois	Non	
Plastique	Oui, panier supérieur.	Toujours vérifier les recommandations du fabricant avant le lavage. Les plastiques résistent différemment aux températures élevées de l'eau et aux détergents. Les articles de plastique jetables ne conviennent pas au lave-vaisselle pour cette raison.
Acier Inoxydable	Oui	Utiliser le cycle «Rinse Only» (rinçage d'attente) si les articles ne vont pas être lavés immédiatement. Le contact prolongé avec les aliments contenant du sel, du vinaigre, des produits laitiers ou du jus de fruits peut en abîmer le fini.
Argent ou Plaqué Argent	Non, s'il a été « patiné » artificiellement.	Toujours vérifier les recommandations du fabricant avant de mettre au laver. Utiliser le cycle «Rinse Only» (rinçage d'attente) si les articles ne vont pas être lavés immédiatement. Le contact prolongé avec les aliments acides ou contenant du sel ou du soufre (oeufs, mayonnaise, fruits de mer) peuvent en abîmer le fini. La «patine» artificielle peut être éliminée par le détergent.
Fer Blanc	Non	Le bois peut gauchir, se fendre ou ternir.

NETTOYAGE ET ENTRETIEN

INTÉRIEUR

L'intérieur de la lave-vaisselle se nettoie normalement de lui-même. Il est cependant recommandé de vérifier périodiquement, au fond de la cuve, la présence éventuelle de grosses particules qui pourraient ne pas être passées dans le filtre du module.

Il est également recommandé d'essuyer le rebord de l'habillage intérieur de la porte pour enlever les liquides qui s'y sont écoulés au cours du chargement du lave-vaisselle.

La couleur de certaines taches d'aliments à base de tomate peut parfois adhérer aux divers éléments de l'intérieur du lave-vaisselle, causant ainsi une décoloration temporaire. Pour minimiser ces taches:

- Gratter l'excédent de sauce tomate sur les plats avant de les mettre dans le lave-vaisselle.
- Faire fonctionner sous le cycle **Heavy Wash** (gros lavage).

EXTÉRIEUR

L'avant du lave-vaisselle peut être nettoyé à l'aide d'un linge doux humide et de produit nettoyant liquide à vaporiser. Ne pas utiliser de poudres ni de tampons à récurer.

Soin et Nettoyage de l'Acier Inoxydable (modèles sélectionnés)

Ne pas utiliser de produit nettoyant à base de javellisant au chlore. **Toujours** essuyer **dans le sens** du grain de l'acier inoxydable.

Nettoyage quotidien et petite tache. Utiliser un des produits suivants : utiliser un linge doux ou une éponge, du détergent doux et de l'eau, une solution de vinaigre blanc et de l'eau, la Formula 409 Glass and Surface Cleaner* ou un nettoyant toute surface semblable. Rincer et sécher. Pour polir et prévenir les marques de doigts, appliquer une couche de Stainless Steel Magic Spray* (numéro de pièce 20000008)**.

Tache moyenne ou importante. Utiliser du Bon Ami*, un linge doux ou une éponge

humide. Rincer et sécher. Pour restaurer le lustre et enlever les marques, appliquer une couche de Stainless Steel Magic Spray.

Décoloration. Essuyer avec du Cameo Stainless Steel Cleaner* au moyen d'une éponge humide ou d'un linge doux. Rincer immédiatement et sécher. Pour restaurer le lustre et enlever les marques, appliquer une couche de Stainless Steel Magic Spray.

REMISAGE OU DÉMÉNAGEMENT

Remplir les deux distributeurs d'un détergent à parfum de fraîcheur ou de bicarbonate de soude et sélectionner le cycle **Normal Wash (lavage normal)**. Laisser le lave-vaisselle terminer le cycle. Fermer le robinet d'alimentation en eau et vider le lave-vaisselle. Pour le vider, appuyer sur la touche **Drain/Off (vidange/arrêt)**. Faire fonctionner deux fois le cycle de vidange pour s'assurer d'éliminer le plus d'eau possible. Enfin, débrancher l'alimentation électrique et ouvrir la porte.

AVANT D'APPELER UN SERVICE DE DÉPANNAGE

VÉRIFIER CES POINTS POUR ÉPARGNER TEMPS ET ARGENT SI:

Le lave-vaisselle ne se remplit pas:

- S'assurer que la porte est fermée à fond et verrouillée.
- Vérifier que l'arrivée d'eau est bien ouverte.
- Vérifier que la touche du cycle désiré est bien enfoncée et sur le cycle désiré.
- Allouer un délai avant le remplissage.
- Vérifier le disjoncteur ou la boîte à fusibles.
- Vérifier que le boyau d'arrivée d'eau n'est pas tordu.
- Vérifier si l'électrovanne est obstruée par des sédiments et nettoyer s'il y a lieu.

Le lave-vaisselle ne s'évacue pas/Eau au fond de la cuve:

- Si le lave-vaisselle est relié à un broyeur à déchets, vérifier que l'obturateur du broyeur a bien été enlevé.
- Veiller à ce que le boyau de vidange soit surélevé d'au moins 81,3 cm (32 po) de façon à ce que l'eau ne soit pas resyphonée dans la cuve.
- S'assurer qu'aucune nourriture ne vient obstruer le boyau ou le broyeur.
- Vérifier que le boyau de vidange n'est pas tordu.
- Vérifier le disjoncteur ou la boîte à fusibles.
- Vérifier que le cycle est bien terminé.

Le lave-vaisselle ajoute d'eau à la FIN du cycle:

- Ceci est normal. Le capteur Auto Clean (nettoyage automatique) (modèles sélectionnés) de la pompe doit rester immergé et un bref remplissage s'ajoute à la dernière vidange du cycle.

Le compartiment de détergent ne se vide pas:

- Vérifier que le cycle est bien terminé.
- Vérifier que l'ouverture du distributeur n'est pas bloquée.
- Utiliser du détergent frais et le ranger dans un endroit frais et sec.

Le lave-vaisselle semble bruyant:

- Le sifflement de l'électrovanne pendant le remplissage est normal.
- Les bruits de circulation d'eau sont normaux.
- Un cognement peut être dû au bras gicleur qui tappe dans un article qui dépasse des paniers.
- Un bruit de broyage ou de hachage peut se produire pendant l'évacuation de l'eau lorsque le broyeur à déchets intégré broie des articles durs comme des pépins, des noix, etc.
- Il est normal qu'il se produise un bourdonnement pendant l'évacuation de l'eau.
- Un claquement provient du couvercle du compartiment du distributeur de détergent qui tappe dans l'habillage intérieur de la porte lorsque la porte du lave-vaisselle est ouverte à la fin du cycle. Cela est normal.
- Le niveau de bruit dépend de la qualité de la mise en service.

Le cycle est trop long (le voyant «Heating Delay» reste allumé):

- Les options Tough Scrub™ Plus (récurage vigoureux plus) (modèles sélectionnés) ou Sanitize (stérilisation) ont été choisies et le cycle se prolonge.
- Vérifier si le chauffe-eau est réglé de façon à assurer une eau entre 49 et 60° C (120 et 140° F) au robinet.

Le lave-vaisselle a une odeur:

- Démarrer le cycle Rinse Only (rinçage seulement) lorsqu'on désire laisser la vaisselle dans le lave-vaisselle.
- Un lave-vaisselle nouvellement installé a une odeur de «neuf». Celle-ci disparaît à l'usage.
- Le lave-vaisselle ne s'évacue pas correctement. (Voir sous «Le lave-vaisselle ne s'évacue pas».)
- Si l'odeur est forte, verser du bicarbonate de soude de part et d'autre du distributeur de détergent. Sélectionner le cycle Light Wash (lavage léger) pour faire circuler l'eau pendant environ 10 minutes. Interrompre le cycle en déverrouillant la porte et laisser tel quel pendant une nuit. Redémarrer le lave-vaisselle en verrouillant la porte et laisser terminer le cycle. Il est aussi possible d'utiliser un nettoyeur de lave-vaisselle, comme le produit Jet-Dry Dishwasher Cleaner*.

Fuites:

- Vérifier si le lave-vaisselle est de niveau. (Se référer aux consignes d'installation.)
- La mousse de savon peut faire déborder le lave-vaisselle. Mesurer soigneusement la quantité de détergent et utiliser uniquement des détergents conçus pour le lave-vaisselle. Dans l'eau douce, il faut moins de détergent. Essayer une autre marque si les débordements sont fréquents.
- Suivre attentivement les consignes sur la façon d'ajouter un article oublié (voir page 19).
- Pour éviter que le produit de rinçage coule du distributeur, s'assurer que le couvercle est bien fermé.

Le temps affiché diminue ou augmente soudainement de plusieurs minutes (modèles sélectionnés):

- Cette situation est normale lorsque le cycle Auto Clean (nettoyage automatique) (modèles sélectionnés) est sélectionnée et que le lave-vaisselle décide de sauter ou d'ajouter un cycle de vidange et de remplissage.

Les verres sont tachés:

- Sélectionner les option Extra Rinse (modèles sélectionnés).
- Vérifier la température de l'eau. L'eau du robinet doit être entre 49 et 60° C (120 et 140° F).
- Toujours utiliser un agent de rinçage.
- Confirmer qu'il est possible d'enlever la nébulosité de l'article en le trempant pendant environ 5 minutes dans du vinaigre blanc. Si cela réussit, le problème est causé par une eau dure. Ajuster la quantité de détergent utilisée pour l'adapter à la dureté de l'eau (page 17). S'assurer que le détergent est frais, bien rangé et de haute qualité.
- Si la nébulosité persiste, il s'agit alors de gravure. Une telle érosion d'une surface vitrée peut être causée par une eau trop chaude, par une utilisation d'une trop grande quantité de détergent ou par le pré-lavage (le détergent agit sur la saleté). S'il s'agit de gravure, le verre est endommagé de manière permanente. Pour empêcher la progression de l'érosion, ajuster la quantité de détergent selon la dureté de l'eau, ne plus pré-laver et s'assurer que la température de l'eau chaude n'est pas supérieure à 140 °F (60 °C). Utiliser les options de chauffage de l'eau seulement lorsque la température de l'eau est inférieure à 120 °F (49 °C).

Il reste des résidus de nourriture sur la vaisselle:

- Vérifier la température de l'eau. (Voir page 17)
- Faire couler le robinet d'eau chaude de l'évier avant de mettre le lave-vaisselle en marche.
- Utiliser les option Tough Scrub™ Plus (récavage vigoureux plus) (modèles sélectionnés).
- Vérifier la dureté de l'eau et modifier la quantité de détergent en conséquence. (Voir page 17.)
- Utiliser du détergent frais, qui a été entreposé dans un endroit frais et sec.
- Sélectionner le cycle qui convient pour le degré de saleté.
- Charger la vaisselle de façon à ce que rien ne vienne bloquer les bras gicleurs ni la tourelle centrale. (Voir pages 14 à 15).
- Charger le panier à couverts en tournant certains manches vers le haut et d'autres vers le bas pour éviter qu'ils ne s'emboîtent les uns dans les autres.
- Ne pas placer les verres sur les tiges de retenue.
- Avant de charger l'appareil, gratter les aliments brûlés et essuyer les ustensiles utilisés avec des pâtes alimentaires, du riz ou du gruau. Ces aliments sont plus difficiles à nettoyer que les autres.

Les articles lavés dans le lave-vaisselle ou la cuve du lave-vaisselle sont tachés/décolorés:

- Les plats ou ustensiles en aluminium peuvent laisser des marques lorsqu'ils entrent en contact avec d'autres articles. Laisser un petit espace entre les articles.
- Le fer dans l'eau peut laisser une pellicule jaune, brune ou orange sur la vaisselle ou la cuve du lave-vaisselle. Un filtre peut être nécessaire, vérifier avec une compagnie spécialisée comme.
- La couleur de la sauce tomate peut adhérer à la cuve (voir page 20). Si de petites taches sont présentes, laisser la porte ouverte pour les oxyder. Pour enlever les taches plus tenaces, essayer un produit nettoyant conçu pour les lave-vaisselle tel que Glisten* (numéro de pièce 18001017)** qui contient de l'acide citrique. Utiliser un autre détergent pour lave-vaisselle et s'assurer d'en utiliser un qui contient du chlore pour mieux combattre les taches.

La vaisselle ne sèche pas correctement / on peut remarquer d'humidité à l'intérieur du lave-vaisselle après le cycle:

- Vérifier que l'option Heated Dry (chauffage) a été sélectionnée.
- Des gouttelettes peuvent se former à l'intérieur de la porte; ceci est normal et fait partie du processus de séchage.
- Utiliser un produit de rinçage tel que Jet-Dry* ou Cascade Rinse Aid* régulièrement pour améliorer le séchage. Tourner le capuchon vers le réglage MAX (davantage) si le modèle sont dotés d'un capuchon réglable.
- Vérifier la température de l'eau. (Voir page 17.)
- Sélectionner le option Sanitize (stérilisation).
- Augmenter la quantité de détergent utilisée en fonction de la dureté de l'eau.
- Charger correctement le lave-vaisselle. (Voir pages 14 à 15.)
- Les articles en plastique et en téflon sont plus difficiles à sécher en raison de leur surface poreuse et du fait que des gouttelettes ont tendance à se former dessus. Il peut être nécessaire de les essuyer à la main.
- L'eau a tendance à s'accumuler dans les verres, tasses, etc. dont le fond est concave. Il peut être nécessaire de les essuyer à la main.

La vaisselle se trouve ébréchée:

- Veiller à ce que la vaisselle soit chargée tel que recommandé, de façon à ce que les articles ne se cognent pas sous l'action du jet d'eau. (Voir pages 14 à 15.)
- Il n'est pas recommandé de laver de la porcelaine ou du cristal ancienne dans le lave-vaisselle.
- Ne pas placer les verres sur les tiges de retenue.
- Ne pas trop charger le lave-vaisselle.

Le voyant Sanitized ne s'allume pas à la fin du cycle (modèles sélectionnés)

- L'option Sanitize (stérilisation) n'a pas été sélectionnée.
- La stérilisation n'est possible qu'avec les cycles Auto Clean (modèles sélectionnés), Heavy, Normal ou Light.
- La température de l'eau était trop basse, nuisant ainsi à la capacité du lave-vaisselle à chauffer l'eau dans le délai prévu.

GARANTIE DE LAVE-VAISSELLE

Garantie totale d'un an

Pendant la PREMIÈRE année suivant la date de l'achat d'origine, toute pièce venant à être défectueuse dans des conditions normales d'utilisation ménagère sera réparée ou remplacée gratuitement.

Garantie limitée pour le deuxième année

Après la première année, toute pièce venant à être défectueuse dans des conditions normales d'utilisation ménagère au cours de la deuxième année suivant la date d'acquisition d'origine sera réparée ou remplacée gratuitement en ce qui concerne la pièce elle-même, tous autres frais, y compris le transport, le déplacement et la main-d'oeuvre, étant à la charge du propriétaire.

Garantie limitée pour les troisième et cinquième années

Après la deuxième année suivant la date de l'achat d'origine et jusqu'à la cinquième année incluse, tout composant, parmi ceux indiqués ci-dessous, venant à être défectueux sera réparé ou remplacé gratuitement en ce qui concerne la pièce elle-même, le client prenant à sa charge les autres frais, y compris les frais de main-d'oeuvre, de déplacement et de transport.

Ces composants sont les suivants :

Toute pièce du système Jetclean®, y compris la totalité du bloc de puissance, détecteur de saleté, le gicleur central, les bras gicleurs, le boyau du bras gicleur supérieur et le moteur.

Dans les modèles à commandes informatisées, tout clavier à effleurement et microprocesseur.

Dans tous les modèles, toute pièce venant à rouiller, y compris la carrosserie et les panneaux avant, dans le cas des modèles conver-tibles, les panneaux avant extérieurs et les panneaux latéraux accessoires, dans le cas des modèles encastrables, ainsi que les paniers à DuraGuard® (modèles sélectionnés).

Garantie complète de vingt ans

À partir de la date d'achat au détail d'origine et jusqu'à la fin de la vingtième année, en cas de fuite au niveau de la cuve dans des conditions normales d'utilisation à des fins ménagères, le lave-vaisselle lui-même sera remplacé **SANS FRAIS**.

À partir de la date d'achat au détail d'origine et jusqu'à la fin de la vingtième année, en cas de fuite au niveau de l'intérieur de la porte, dans des conditions normales d'utilisation à des fins ménagères, la réparation ou le remplacement de l'intérieur de porte sera pris en charge **SANS FRAIS**.

À NOTER : Ces garanties totales s'appliquent uniquement si le lave-vaisselle se trouve aux États-Unis ou au Canada. Si l'appareil se trouve dans une autre partie du monde, il n'est couvert que par les garanties limitées, y compris en ce qui concerne les pièces se révélant défectueuses au cours de la première année.

Résidents canadiens

Ces garanties couvrent uniquement les appareils en service au Canada et homologués par l'Association canadienne de normalisation, sauf en ce qui concerne les appareils transférés au Canada à la suite d'un changement de résidence à partir des États-Unis.

Les garanties spécifiques énoncées ci-dessus sont les SEULES offertes par le fabricant. Ces garanties vous donnent des droits légaux spécifiques et vous pouvez aussi jouir d'autres droits qui varient d'une province à l'autre.

NE SONT PAS COUVERTS PAR CES DEUX GARANTIES:

1. Les problèmes et dommages résultant des situations suivantes:
 - a. Installation, livraison ou entretien défectueux.
 - b. Toute réparation, modification, altération ou ajustement non autorisé par le fabricant ou un prestataire de service après-vente agréé.
 - c. Usage inapproprié, abusif, déraisonnable ou accidents.
 - d. Alimentation électrique ou tension incorrectes.
 - e. Réglage inapproprié de toute commande.
2. Les garanties sont annulées si les numéros de série d'origine ont été enlevés, modifiés ou ne peuvent être déterminés facilement.
3. Appareils achetés à des fins commerciales ou industrielles.
4. Les frais de dépannage ou de visite pour:
 - a. Corriger des erreurs d'installation.
 - b. Enseigner au consommateur comment utiliser son appareil correctement.
 - c. Assurer le transport de l'appareil jusqu'à l'entreprise de service après-vente.
5. Dommages indirects ou accessoires supportés par toute personne à la suite d'une quelconque violation de garantie. Certain états ne permettent pas l'exclusion ou la limitation de responsabilité en ce qui concerne les dommages indirects, et l'exclusion ci-dessus peut ne pas s'appliquer à votre cas.

POUR OBTENIR LES PRESTATIONS DE GARANTIE

- Pour localiser une entreprise de service après-vente agréée Maytag dans votre région, contactez le concessionnaire MAYTAG où la machine a été achetée ou appelez Maytag Appliances Sales Company le service-clients Maytag. Si les prestations de garantie obtenues ne vous donnent pas satisfaction, contactez ce service par courrier ou par téléphone:

Maytag Appliances Sales Company

Attn: CAIR® Center

P.O. Box 2370

Cleveland, TN 37320-2370

CANADA

1-800-688-2002

REMARQUE : Quand vous écrivez au sujet d'un problème non résolu, veuillez inclure les renseignements suivants :

- (a) Vos nom, adresse et numéro de téléphone.
- (b) Les numéros de modèle et de série de votre machine (qui se trouvent dans le coin supérieur gauche de l'ouverture de la cuve)
- (c) Les nom et adresse du concessionnaire ainsi que la date d'achat de l'appareil.
- (d) Une description claire du problème rencontré.
- (e) La dureté de l'eau, les marque et quantité de détergent, la température de l'eau et le cycle utilisés.
- (f) Date de la preuve d'achat (bon de caisse).

Guide de l'utilisateur, manuels de dépannage et catalogues de pièces détachées sont disponibles auprès Maytag Appliances Sales Company, du service-clients Maytag.

GUÍA DEL USUARIO



Instalador: Deje este manual con el electrodoméstico.

Ciente: Lea y conserve este manual para futuras referencias. Conserve el recibo de compra y/o el cheque cancelado como comprobante de compra.

Número de modelo

Número de serie









Fecha de compra

En nuestro esfuerzo continuo para mejorar la calidad y el rendimiento de nuestros productos, puede ser necesario hacer cambios a este electrodoméstico sin necesidad de revisar esta guía.

Si desea obtener más información llame a:

1-800-688-9900 (USA)
 1-800-688-2002 (CANADA)
 (De lunes a viernes de 8:00 a.m. a
 5:00 p.m. hora del Este)
 Internet: <http://www.maytag.com>

Si desea obtener más información sobre el servicio, consulte la página 35.

 INSTRUCCIONES IMPORTANTES DE SEGURIDAD	Página 25
 CARGADO DE LAVAPLATOS	Páginas 26 à 28
 INFORMACIÓN ESENCIAL SOBRE LAVADO DE PLATOS	Página 29
 UN VISTAZO A LOS CONTROLES	Páginas 30 à 31
 CONSEJOS DE OPERACIÓN	Página 31
 ARTÍCULOS QUE REQUIEREN UN CUIDADO	Página 32
 CUIDADO Y LIMPEIZA	Página 32
 ANTES DE LLAMAR	Páginas 33 à 34
 GARANTÍA	Página 35

INSTRUCCIONES IMPORTANTES DE SEGURIDAD

ADVERTENCIA:

Consulte con el instalador para asegurarse de que la unidad esté conectada a tierra correctamente para evitar posibles descargas eléctricas. Asegúrese de leer las Instrucciones Importantes de Seguridad personal antes de comenzar a usar la lavaplatos.

Los productos con un sello  están clasificados por Underwriter's Laboratories, Inc., los que tienen una etiqueta CSA están clasificados por Canadian Standards Association. Sin embargo, al igual que con cualquier otro equipo que usa electricidad y piezas movibles, siempre existe un riesgo potencial.

ADVERTENCIA:

Cuando use la lavaplatos, siga las precauciones básicas, incluyendo las siguientes:

1. Lea todas las instrucciones de seguridad antes de usar la lavaplatos.
2. Use la lavaplatos sólo para lo que fue diseñada.
3. Desconecte la energía eléctrica antes de prestarle servicio.
4. Para evitar riesgos de descargas eléctricas, los lados y la parte posterior deben estar encerradas y los paneles delanteros deben estar sujetos antes de aplicar la energía eléctrica a la lavaplatos. Consulte las instrucciones de instalación para ver los procedimientos de conexión a tierra adecuados.
5. Conéctela a un circuito de suministro de energía con el régimen correcto, debidamente protegido y del tamaño adecuado para evitar sobrecargas eléctricas.
6. Nunca se debe permitir que los niños operen, o jueguen dentro, con o alrededor de esta lavaplatos.
7. Para reducir el riesgo de lesiones cuando cargue artículos para lavar, los artículos filosos o puntiagudos deben colocarse con los mangos hacia arriba. También, cargue los artículos filosos de modo que no dañen el sello de la puerta.
8. No toque el elemento calentador que se encuentra en la parte inferior de la tina durante el ciclo ni cuando se termine, ya que estará caliente.
9. Use solamente detergentes y aditivos de enjuague diseñados para una lavaplatos automática. Nunca use jabón, detergente de ropa o detergente para lavado a mano en la lavaplatos. Mantenga estos productos fuera del alcance de los niños.
10. No se siente, se pare, ni maltrate la puerta ni las rejillas de la lavaplatos.
11. Bajo ciertas condiciones, se puede producir gas hidrógeno en un sistema de agua caliente que no se haya usado en dos semanas o más. **El gas hidrógeno es explosivo.** Si el sistema de agua caliente no se ha usado por un período de tiempo así de largo, abra todas las llaves de agua caliente y deje que el agua fluya por cada una por varios minutos. Esto liberará el gas hidrógeno que se haya acumulado. Ya que el gas es inflamable no fume ni use una llama abierta durante este proceso.
12. No lave artículos de plástico a menos que estén marcados "seguro para lavar en lavaplatos" o un equivalente. Para los artículos de plástico sin marcar, consulte las recomendaciones del fabricante.
13. No altere los controles.
14. Siempre quite la puerta del compartimiento de lavado cuando retire una lavaplatos vieja o la deseche.
15. Tenga cuidado cuando descargue la lavaplatos. Los platos estarán calientes si se descarga un poco después de terminar el ciclo.

Conserve estas Instrucciones

CARGADO DE LAVAPLATOS

ANTES DE COMENZAR

- **No enjuague previamente.** Sencilmente retire todos los huesos o partículas de alimentos grandes.
- Si la lavaplatos está conectada a un triturador de desperdicios, asegúrese de que el triturador esté vacío antes de arrancar la lavaplatos.
- Limpie los residuos de alimentos con base de jitomate (vea la página 32).
- Elimine los alimentos (tales como mostaza, mayonesa, jugo de limón, vinagre, sal o aderezos) de los cubiertos de acero inoxidable tan pronto como sea posible. Estos alimentos pueden causar

oxidación y picaduras si se dejan que permanezcan en contacto con la superficie durante un período de tiempo prolongado.

RECOMENDACIONES GENERALES

- Coloque todos los artículos en las parrillas de manera que queden separados y orientados hacia el centro.
- Puede centrar los artículos detrás de un solo diente o cargarlos en ángulo para maximizar el espacio.
- Cargue los artículos de manera que no descansen sobre la parte superior de la

torre de lavado.

- Evite bloquear los brazos rociadores inferiores y superiores no dejando que los artículos se extiendan más allá de las parrillas.

CARGAS RECOMENDADAS

(las características de la parrilla varían según el modelo)

Para obtener los mejores resultados de limpieza, siga las pautas a continuación abajo para determinar el mejor arreglo de sus artículos.

PARRILLA SUPERIOR

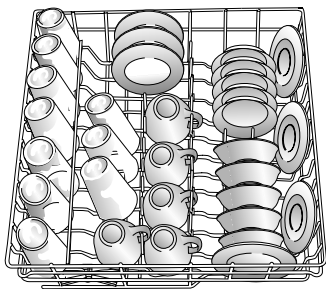

Cubiertos para 10 Personas

Los vasos, tazas, copas, artículos de plástico ligero, platos pequeños, tazones, sartenes, utensilios con mango largo, etc. pueden cargarse en esta parrilla. **No cargue vasos sobre los dientes.**

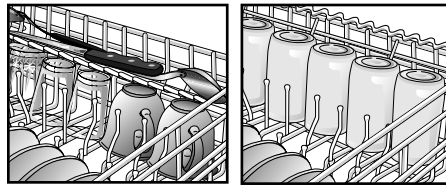

La parrilla **Stack-Rack (Parrilla Apilable)** que se encuentra en el lado derecho de la parrilla superior se dobla hacia arriba o hacia abajo para ofrecer flexibilidad a las cargas. Dóblela hacia abajo para colocar cuchillos con mango largo, espátulas y cucharas o artículos cortos como tazas o vasos de jugo. Dóblela hacia arriba para artículos largos como vasos, tazones, platos, etc.

El **sujetador Vari-Lock™** (modelos selectos) que se encuentra ubicado en la parte izquierda sujeta los artículos ligeros en su lugar. Puede ajustarse sosteniendo el alambre ondulado y girándolo hacia la izquierda

para sujetar los artículos contra la parte exterior de la parrilla o hacia la derecha para colocarlo en la parte superior de los artículos ligeros. **No cargue los artículos en la parte superior del alambre.**

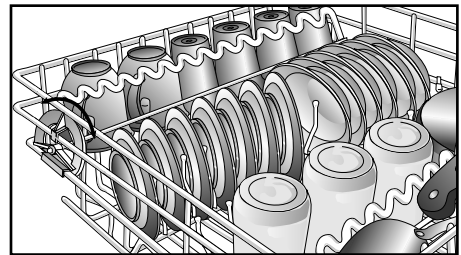

El alambre ondulado del **sujetador Vari-Loc™** (modelos selectos) y de la parrilla apilable está diseñado para mantener las copas en su lugar. Las copas más altas se acomodarán mejor en el lado derecho puesto que la parrilla superior es más profunda en este lado.

PARRILLA SUPERIOR AJUSTABLE (modelos selectos)

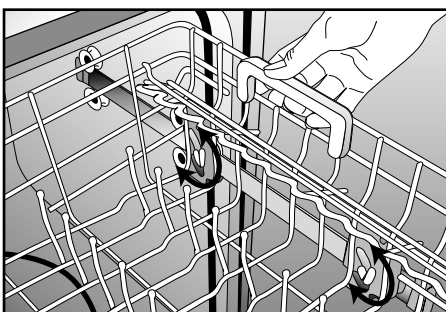

La **Parrilla Superior Ajustable** puede elevarse para acomodar platos más altos, platonos, ollas, etc. cargados en la parrilla inferior.

Para elevar la parrilla:

- Saque completamente la parrilla.
- Sujete el asa del lado derecho posterior de la parrilla.
- Levante y jale ligeramente la parrilla hacia adelante para bloquearla en su lugar.

Para bajar la parrilla:

- Saque completamente la parrilla.
- Sujete el asa del lado derecho posterior de la parrilla.
- Levante y empuje ligeramente la parrilla hacia atrás para bloquearla en su lugar.

NOTA:

- Coloque las superficies sucias hacia el centro de la lavaplatos.

CARGADO DE LAVAPLATOS (CONTINUARÀ)

PARRILLA INFERIOR

Se cargan tres platos en la parrilla que se encuentra debajo de la repisa de la parrilla apilable (Stack-Rack) (modelos selectos)

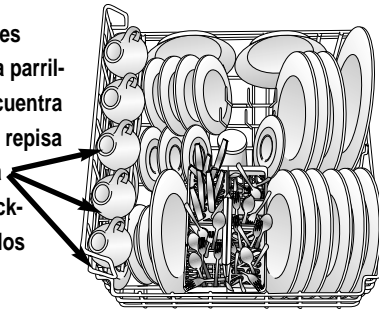

Cubiertos para 10 Personas

En esta parrilla se puede cargar una variedad de artículos grandes tales como platos grandes, tazones para batir, ollas, sartenes y refractarios.

Los artículos altos como moldes para hornear y platones grandes se pueden colocar en el lado izquierdo o en la parte posterior de esta parrilla.

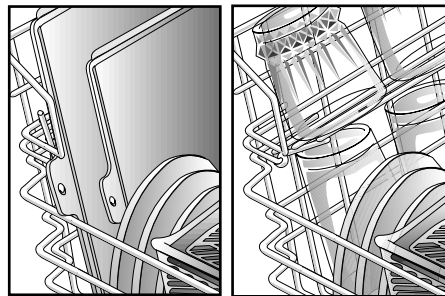
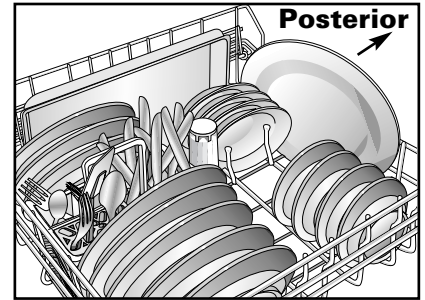

Con la repisa de la parrilla Stack-Rack (Parrilla Apilable) (modelos selectos) elevada, pueden colocarse artículos delgados tales como hojas de lámina para galletas o de pizzas a lo largo del lado izquierdo. Con la parrilla hacia abajo, pueden cargarse dos niveles de vasos y tazas.

El acomodar las agujas Fold-Away™ (modelos selectos) horizontalmente en la esquina posterior ofrece un conveniente espacio de carga para artículos grandes y voluminosos como ollas y cacerolas o tazones de mezclar.

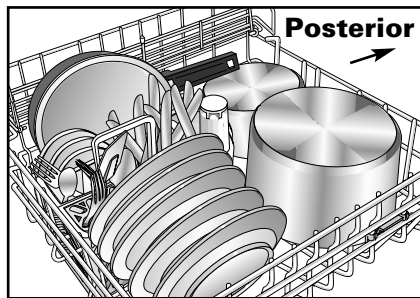

Los dientes convertibles de la parte posterior de la esquina derecha pueden ajustarse para proporcionar un espaciado estrecho para cargar platos o un espaciado amplio para cargar tazones hondos, ollas o sartenes. Voltee los dientes hacia arriba para tener un espaciado estrecho o hacia abajo para tener un espaciado amplio.

NOTA:

- Evite colocar artículos que descansen sobre el centro de la torre de lavado.

CANASTA DESMONTABLE DE UTENSILIOS (el diseño varía según el modelo)

Para obtener los mejores resultados de limpieza, evite que los artículos queden empalmados colocando algunos artículos en la canasta con los mangos hacia arriba y otros con los mangos hacia abajo. Cargue los cuchillos con los mangos hacia arriba a través de los orificios de las secciones cubiertas embisagradas (cuando estén cerradas).



Asegúrese de que los artículos delgados puntiagudos no se extiendan a través de la canasta. Esto podría bloquear el brazo de lavado inferior.

co deben colocarse en las secciones cubiertas embisagradas.

CANASTA ODDS & ENDS (modelos selectos)

Utilice esta canasta complementaria en la parrilla superior, para cargar artículos y utensilios misceláneos. Éste es un lugar seguro para cargar cuchillos filosos y artículos puntiagudos.

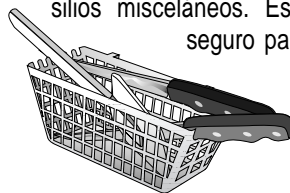

CANASTA DE UTENSILIOS SPLIT & FIT™ (modelos selectos)

La canasta de cubiertos dividida puede separarse y colocarse en diferentes ubicaciones de la parrilla inferior. Sostenga firmemente la canasta a lo largo de los lados. Siga las fle-

chas de orientación de desbloqueo impresas en la canasta y deslice hacia afuera la canasta hasta que se divida en dos. Cargue los cubiertos y utensilios en ambas secciones o solamente en una, dependiendo de la carga.

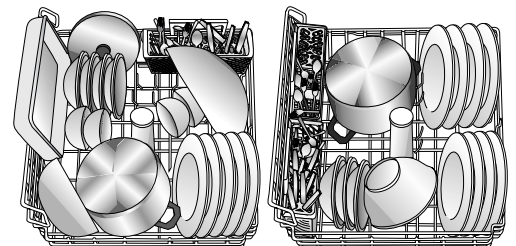
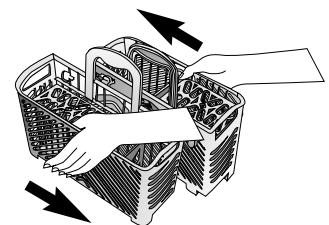

REMOCIÓN DE LA PARRILLA SUPERIOR

La parrilla superior puede quitarse cuando se necesite cargar artículos altos o demasiado grandes en la parrilla inferior.

PARA QUITARLA:

- Saque la tercera parte o la mitad de la parrilla superior.
- Quite el tope de plástico de la parrilla en cada extremo del carril. Para quitar cada uno de los topes de plástico, empuje

hacia adentro (en dirección de la parrilla) en el área acanalada del tope de la parrilla. El tope de la parrilla se abrirá y podrá sacarlo fácilmente jalándolo hacia afuera en forma recta. Tenga cuidado de sostener el carril mientras saca los topes de la parrilla.

- Saque completamente la parrilla del carril y retírela de la lavaplatos.
- Realice el procedimiento anterior en orden inverso para volver a colocar la parrilla superior en la lavaplatos.

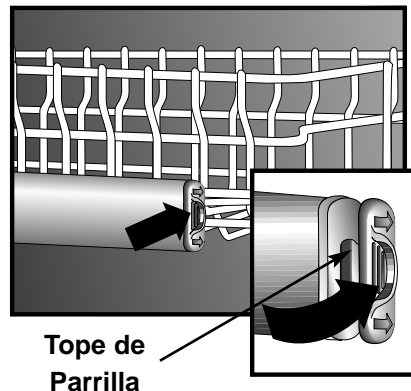

Tope de Parrilla

INFORMACIÓN ESENCIAL SOBRE LAVADO DE PLATOS

AGUA CALIENTE

Para lograr los resultados de limpieza y secado óptimos, es necesaria el agua caliente. La temperatura del agua de entrada debe ser de 120-140° F (49- 60° C) para que el detergente se active correctamente y disuelva los residuos de ali-

mentos grasosos.

Para revisar la temperatura del agua de entrada, abra la llave del agua caliente que esté más cercana a la lavaplatos y déjela correr en un vaso en el fregadero. Coloque un termómetro de dulces en el vaso y revise la temperatura una vez que haya dejado de subir. Si la temperatura es menor de 120° F

(49° C), pida a una persona calificada que eleve el ajuste del termostato del calentador de agua.

Antes de arrancar la lavaplatos, abra la llave del agua caliente y déjela correr hasta que el agua esté caliente. Esto garantizará que el primer llenado de agua esté caliente.

DETERGENTE

Use un detergente diseñado específicamente para lavaplatos automáticas. Cerciórese de que esté fresco y almacenado en un lugar fresco y seco (no debajo del fregadero).

CANTIDAD RECOMENDADA

El usar muy poco detergente dará por resultado una limpieza deficiente, una película de agua dura o de manchas y mal secado. El usar mucho detergente puede dar por resultado un manchado u opacado permanente.

La cantidad de detergente a utilizar es determinada por la dureza del nivel del agua y del sucio de la carga. Refiera a la carta siguiente para las recomendaciones detergentes del uso.

No use detergente con **Rinse Only (solamente enjuague)**. Deje la tapa de la taza de detergente abierta cuando use **Rinse Only (solamente enjuague)**.

En condiciones en donde existe agua extremadamente dura (13 granos por galón o más dura*), es difícil obtener buenos resultados con cualquier lavaplatos. Podría ser necesario usar un suavizante mecánico para

mejorar la calidad del agua, la efectividad del detergente, y para proteger las piezas de la lavaplatos del daño que el agua dura puede causar.

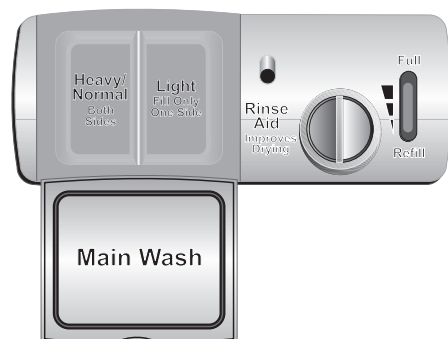

Dureza del Agua*	Nivel de Sucio	Cantidad de Detergente**
Blanda (0-3 gpg)	Ligero Sucio	5 cucharita de té
	Normal Sucio	6 cucharita de té
	Pesada Sucio	8 cucharita de té
Mediana (4-9 gpg)	Ligero Sucio	7 cucharita de té
	Normal Sucio	8 cucharita de té
	Pesada Sucio	10 cucharita de té
Dura (10-12 gpg)	Ligero Sucio	9 cucharita de té
	Normal Sucio	10 cucharita de té
	Pesada Sucio	12 cucharita de té

*El departamento local de servicios públicos de agua o el servicio de extensión de la universidad estatal pueden decirle el grado de dureza de agua en su región.

**Agregue recomendó la cantidad de detergente a cualquier cara del compartimiento principal de la colada.

COMPLEMENTO LÍQUIDO DE ENJUAGE

El uso regular de un complemento líquido de enjuague mejora el secado, reduce las manchas y la película, y reduce la humedad que queda en el interior de la lavaplatos.

El surtidor automático del complemento líquido de enjuague se encuentra ubicado junto a las tazas de detergente. La ventanilla adjunta a la tapa del surtidor indica cuán-

do es necesario rellenar el depósito del complemento líquido de enjuague. Cuando el nivel de complemento líquido de enjuague está por debajo de las marcas indicadoras y la ventanilla está casi limpia, es hora de rellenar el surtidor. **Revise mensualmente el surtidor.**

Para añadirle auxiliar de enjuague al depósito, gire la tapa en sentido contrario al de las manecillas del reloj para abrirlo. Quite la tapa y vierta el complemento líquido de enjuague líquido en el orificio. La cantidad de auxiliar que se surte durante el ciclo puede ajustarse si se mueve la palanca que

se encuentra adentro del área del depósito. Use el ajuste "1" para agua suave, y hasta el ajuste "MAX" para el agua dura. Coloque la palanca entre estas dos cantidades según sea necesario. Vuelva a colocar la tapa y gírela en el sentido de las manecillas del reloj para cerrarla.

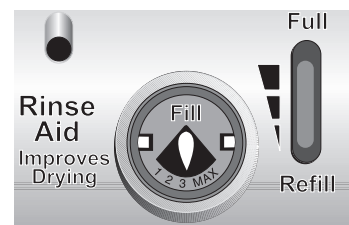

UN VISTAZO A LOS CONTROLES

CICLOS Y USO DEL AGUA

AUTO CLEAN (limpieza automática) (modelos selectos)

Es el ciclo preferido recomendado por el fabricante para todo tipo de suciedad.

Las cargas de vajijas normales varían diariamente. Se recomienda la **Auto Clean (limpieza automática)** porque selecciona el número de los terraplenes y de la colada satisfechos lo más mejor posible para el nivel del suelo de cada carga. Dependiendo del número de terraplenes riegue el uso se extiende a partir del 4 a 10 galones.

HEAVY WASH (Carga Pesada)

Ciclo largo para los residuos de alimentos difíciles de eliminar. 10 galones.

NORMAL WASH (Carga Normal)

Ciclo mediano para los residuos promedio de alimentos. Dependiendo del número de terraplenes riegue el uso se extiende a partir del 4 a 8 galones.

LIGHT WASH (Carga Ligera)

Ciclo corto para los residuos leves de alimentos. Dependiendo del número de terraplenes riegue el uso se extiende a partir del 4 a 8 galones.

RINSE ONLY (Sólo Enjuague)

Enjuaga las vajijas que tienen que esperar hasta que se llene la lavaplatos. Controla los olores. 2 galones.

NOTA:

- Los tiempos de ciclo mostrados en la pantalla numérica (modelos selectos) aumentan o disminuyen, en base al nivel de suciedad, temperatura del agua y otras opciones seleccionadas de cada carga.

OPCIONES

TOUGH SCRUB™ PLUS (Restregado Fuerte Más) (modelos selectos)

Seleccione **Tough Scrub™ Plus (Restregado Fuerte Más)** cuando lave cargas que contienen manchas de alimentos difíciles de eliminar. La opción **Tough Scrub™ Plus** puede seleccionarse con cualquier ciclo (excepto el ciclo **Rinse Only, Sólo Enjuague**). Dependiendo de qué ciclo se esté utilizando, el seleccionar la opción **Tough Scrub™ Plus** puede añadir llenados, tiempo de calentamiento y/o tiempo de lavado.

Para los artículos con cochambre, seleccione el ciclo **Heavy Wash (Ciclo Pesado)** junto con la opción **Tough Scrub™ Plus**.

SANITIZE (Esterilizar)

Seleccione la opción **Sanitize (Esterilizar)** con el ciclo **Heavy (Pesado)**, **Normal** o **Light (Ligero)** para esterilizar la lavaplatos al final del ciclo, cuando el monitor de ciclo reconoce que las condiciones adecuadas se han cumplido, se ilumina la luz indicadora de **SANITIZE (ESTERILIZAR)**.

EXTRA RINSE (Enjuague Adicional) (modelos selectos)

Seleccione **Extra Rinse (Enjuague Adicional)** para añadir otro enjuague al ciclo. El enjuague adicional ayuda a mejorar los resultados en situaciones donde el agua es dura. El enjuague adicional ya está integrado en el ciclo cuando se selecciona **Heavy Wash (Carga Pesada)**.

HEATED DRY (Secado Caliente)

Seleccione la opción **Heated Dry (Secado Caliente)** para encender el elemento calentador durante el secado para obtener mejores resultados de secado. Cuando no se selecciona la opción **Heated Dry**, tal vez sea necesario secar con una toalla algunos artículos de plástico y teflón con esta selección y puede ser que se note más humedad adherida en el interior de la lavaplatos. Con cualquiera de las dos opciones de secado, es normal observar vapor saliendo de la ventila de la puerta.

DRAIN/OFF (Drenado/Apagar)

Para drenar la lavaplatos y apagarla después, oprima **Drain/Off (Drenado/ Apagar)** una vez. Oprima **Drain/Off** dos veces para apagar la lavaplatos sin drenarla.

LUCES INDICADORAS

NOTA:

- Cuando se selecciona **Sanitize (Esterilizar)**, se vigilan los ciclos para garantizar la esterilización. La interrupción de este ciclo, la interrupción de la energía eléctrica o la temperatura de agua anormalmente baja impedirá que el protocolo de esterilización sea satisfecho y la luz **SANITIZED (ESTERILIZAR)** no se iluminará al final del ciclo.

La luz **SANITIZED (ESTERILIZADA)** (modelos selectos) se ilumina al final del ciclo cuando se han satisfecho las condiciones para lograr la esterilización.

La luz **CLEAN (LIMPIEZA)** se ilumina al final del ciclo y permanece iluminada hasta que la puerta ha estado abierta continuamente durante 30 segundos.

La luz **DRY (SECADO)** se ilumina durante todo el ciclo de secado y se apaga al concluir el ciclo.

La luz **WASH (LAVADO)** se ilumina durante todas las porciones del lavado y enjuagado del ciclo.

La luz **HEATING DELAY (DIFERIR CALENTAMIENTO)** se ilumina cuando el ciclo se está prolongando para calentar el agua.

La luz indicadora **CLEAN (LIMPIEZA)** y **SANITIZED (ESTERILIZAR)** (modelos selectos) no volverán a iluminarse después de una interrupción de la energía eléctrica hasta después de que se ejecute el siguiente ciclo.

UN VISTAZO A LOS CONTROLES (CONTINUARÀ)

DELAY/RESUME

(Diferir/Reanudar) (modelos selectos)

La opción **Delay/Resume (Diferir/Reanudar)** puede utilizarse para iniciar automáticamente el ciclo más tarde, durante las horas en que las tarifas de electricidad sean más económicas o para reducir la acumulación de calor en la casa durante el día.

PARA PROGRAMAR LA FUNCIÓN DE DIFERIDO:

1. Seleccione el ciclo y opciones adecuadas para la carga.
2. Oprima la tecla **Delay/Resume**

(**Diferir/Reanudar**) hasta que se seleccione la cantidad de tiempo diferido deseada (1 a 9 horas). El tiempo diferido comenzará a contar hacia atrás cuando se suelte la tecla.

3. La luz indicadora **Delay/Resume (Diferir/Reanudar)** permanecerá iluminada hasta que se haya contado totalmente el tiempo diferido.
4. El ciclo comenzará automáticamente tan pronto como concluya el tiempo diferido.

PARA CANCELAR UNA DIFERIR:

Espere por lo menos 2 segundos y oprima el botón **Delay/Resume (Diferir/Reanudar)**

nuevamente. La luz indicadora se apagará y el ciclo comenzará inmediatamente.

NOTA:

- Si se elige la opción **Delay/Resume (Diferir/Reanudar)** sin seleccionar un ciclo y/o una opción, la lavaplatos seleccionará el último ciclo que se utilizó (no recordará el ciclo **Rinse Only, Sólo Enjuague**).

OPCIÓN CONTROL LOCK (Bloquear Control)

Las teclas digitales de control pueden bloquearse para evitar un uso no deseado. Si esta característica se activa entre ciclos, la lavaplatos no podrá funcionar hasta que se desbloqueen los controles. Si se desea, puede bloquear los controles después de que haya comenzado un ciclo o la función diferida.

NOTA:

- Esta opción no bloquea la puerta, solamente los controles de la lavaplatos.

PARA AJUSTAR LA OPCIÓN CONTROL LOCK (BLOQUEAR CONTROL):

1. Oprima la tecla  durante tres segundos.
2. Cuando se bloqueen los controles, se iluminará una luz indicadora que se encuentra ubicada sobre la tecla.

PARA CANCELAR:

1. Oprima la tecla  durante tres segundos.
2. La luz indicadora se apagará.

NOTA:

- Si se oprime la tecla de un ciclo o de una opción después de que las selecciones se han "bloqueado", la luz indicadora que se encuentra ubicada sobre la tecla **Control Lock (Bloquear Control)** destellará cinco veces.

CONSEJOS DE OPERACIÓN

PARA ARRANCAR LA LAVAPLATOS

1. Después de cargar la lavaplatos y de añadir el detergente, cierre la lavaplatos oprimiendo la puerta hasta que la traba haga clic.
2. Para arrancar la lavaplatos, oprima firmemente las teclas del ciclo y de las opciones deseadas después de una pausa, comenzará el llenado. Para evitar que haya cambios de ciclo o de opciones no planeadas, estas selecciones se "bloquean" después de un minuto.

NOTA:

- Si se oprime la tecla de un ciclo o de una opción después de que las selecciones se han "bloqueado", la luz indicadora que se encuentra ubicada sobre la tecla **Control Lock (Bloquear Control)** destellará cinco veces.
3. Se iluminarán las luces indicadoras del ciclo y opciones seleccionadas.
 4. Para cancelar una opción, oprima la tecla nuevamente. Para cancelar un ciclo, oprima la tecla **Drain/Off (Drenado/Apagar)**.

limpieza, se recomienda añadir los artículos olvidados al principio del ciclo.

1. Oprima la tecla **Delay/Resume (Diferir/Reanudar)** o destrabe la puerta.
2. Espere a que el agua deje de circular.
3. Abra la puerta y añada el artículo.
4. Cierre y trabe la puerta.
 - > Si había oprimido la tecla **Delay/Resume (Diferir/Reanudar)**, oprímala de nuevo para volver a arrancar la lavaplatos.
5. Después de 5 segundos, el ciclo se reanuda automáticamente en el punto en el que se interrumpió

NOTA:

- No se recomienda prolongar la interrupción del ciclo de lavado.

PARA AÑADIR UN ARTÍCULO OLVIDADO

Para obtener los mejores resultados de

ARTÍCULOS QUE REQUIEREN UN CUIDADO ESPECIAL

La mayoría de las vajillas, las baterías de cocina y de los cubiertos pueden lavarse de manera segura en su lavaplatos. Si tiene dudas respecto a algún artículo, consulte al fabricante de dicho artículo.

Material	Seguridad en lavaplatos	Información Especial
Aluminio	Si, excepto el aluminio anodizado.	La alta temperatura y los detergentes pueden afectar el acabado.
Hierro Fundido	No	Se le caerá el curado y se oxidará.
Porcelana y Barro	No, si la porcelana es antigua o pintada a mano.	Siempre revise las recomendaciones del fabricante antes de lavar. Los patrones antiguos, pintados a mano o por encima del barniz pueden despin-tarse. La hoja de oro puede descolorarse.
Cristal	No, si es cristal antiguo o delicado y ligero.	Siempre revise las recomendaciones del fabricante antes de lavar. Algunos tipos de cristal de plomo pueden grabarse después de lavadas repetidas.
Filtros para Calentadora	No se recomienda usar filtros para calentador.	Pueden dejar depósitos de color oscuro o manchas en el interior de la lavaplatos.
Vidrio	Sí	El vidrio de criolita se volverá amarillo con lavadas en lavaplatos repetidamente.
Vajillas Enchapa-das en oro	No	Se descolorará.
Peltre, Estaño	No	
Plásticos	Si, en la parrilla superior.	Siempre consulte las recomendaciones del fabricante antes de lavar. Los plásticos varían en la capacidad de resistencia a temperaturas altas de agua y a los deter-gentes. Los artículos de plástico desechables no son seguros para lavarse en la lavaplatos por esta razón.
Acero Inoxidable	Sí	Use un ciclo de Rinse Only (Sólo Enjuague) si no va a lavarse inmediatamente. El contacto prolongado con alimentos que contienen sal, vinagre, productos lácteos o jugos de frutas pueden dañar el acabado.
Plata de ley y Acero Plateado	No, si tiene "manchador" comer-cial.	Siempre revise las recomendaciones del fabricante antes de lavar. Use el ciclo Rinse Only (Sólo Enjuague) si no se lavará inmediatamente. El contacto prolongado con alimentos que contienen sal, ácidos o sulfuro (huevos, may-onesa y mariscos) puede dañar el acabado. El manchador comercial puede disolverse con el detergente.
Artículos de Madera	No	La madera se puede deformar, quebrar o descolorar.

CUIDADO Y LIMPIEZA INTERIOR

El interior de la lavaplatos es normalmente autolimpiable. Usted debería revisar periódica-mente el fondo de la tina de la lavaplatos para ver si las partículas grandes se atoraron en la porción del colador del módulo.

Usted debería limpiar el borde del recubrim-iento interior de la puerta para quitar cualquier salpicadura que haya ocurrido durante el cargado.

Se sabe que el color de las suciedades de algunos alimentos con tomate algunas veces se adhiere en las tinas de las lavaplatos modernas y causa decoloración. Para ayu-dar a evitar que esto suceda, **cuando lave una carga con vasijas sucias con salsa de tomate:**

- Retire el exceso de los restos de alimentos con tomate de las vasijas, antes de car-garlas. Pero no preenjuague las vasijas.
- Arranque el ciclo **Heavy Wash (Carga Pesada)**.

EXTERIOR

El frente de la lavaplatos puede limpiarse con un paño húmedo suave y limpiador líquido de rocío. No use polvos abrasivos o almohadillas limpiadoras.

Cuidado y limpieza del acero inoxidable (modelos selectos)

No use productos limpiadores que contengan blanqueador de cloro. **Siempre** limpie **en el sentido** del grano del acero inoxidable. **Para la limpieza diaria y suciedades leves**, use un paño suave o una esponja y uno de los siguientes: detergente suave y agua, una solución de vinagre blanco y agua, limpiador formula 409 Glass and Surface Cleaner* o un limpiador para superficies múltiples similar. Enjuáguelo y séquelo. Para pulirlo y evitar huellas dactilares, enseguida use Stainless Steel Magic Spray* (pieza no. 20000008)**.

Para suciedad moderada a suciedad pesa-da, limpie con BonAmi*, usando una esponja o paño suave. Enjuáguela y séquela. Para

devolverle el brillo y quitarle las rayas, use a continuación Stainless Steel Magic Spray*.

Para decoloraciones, limpie con Cameo Stainless Steel Cleaner*, usando una esponja húmeda o un paño suave. Enjuáguela inmedia-tamente y séquela. Para devolverle el brillo y quitarle las rayas, use enseguida Stainless Steel Magic Spray*.

ALMACENAJE/MUDANZA

Llene ambas tazas de detergente con un detergente de lavaplatos con fragancia fresca o con bicarbonato de sodio y seleccione el ciclo **Normal Wash (Carga Normal)**. Permita que la lavaplatos concluya el ciclo. A contin-uación cierre el suministro de agua y drene la lavaplatos. Para drenarla, oprima la tecla **Drain/Off (Drenado/Apagar)** una vez. Haga que el drenado funcione dos veces para ase-gurarse de que se salga toda el agua. Finalmente, desconecte el suministro eléctri-co y abra la puerta.

ARTÍCULOS QUE REQUIEREN UN CUIDADO ESPECIAL
* Los nombres de los productos son la marca comercial del fabricante respectivo.
** Llame al 1-800-688-8408 para hacer el pedido.

ANTES DE LLAMAR

REVISE ESTAS PUNTOS POR AYUDA AHORRAR TIEMPO Y DINERO:

¿La lavaplatos no se llena?

- Verifique que la puerta esté firmemente enganchada.
- Verifique que el agua esté abierta.
- Revise que la perilla o el botón estén seleccionados apropiadamente para un ciclo.
- De tiempo a los modelos de selección para que drenen y hagan una pausa antes de llenarse.
- Revise el interruptor automático o la caja de fusibles de su casa.
- Revise que la manguera de entrada no esté torcida.
- Revise la entrada de la válvula de agua por posibles sedimentos y límpiela si es necesario.

¿La lavadora no drena/Agua en el fondo de la pila?

- Si está conectada a un triturador de basura, verifique que el expulsor se haya quitado de la entrada del triturador.
- Verifique que la manguera de drenaje esté elevada cuando menos 32" (81 cm) de modo que el agua no se pueda devolver a la tina.
- Revise posibles obstrucciones de alimentos en la alcantarilla o en el triturador.
- Revise que la manguera de drenaje no esté torcida.
- Revise el interruptor automático o la caja de fusibles de su casa.
- Revise que el ciclo haya terminado.

¿La lavadora se llena de agua al FINAL del ciclo?

- Esto es normal. El sensor de Auto Clean (Limpieza Automático) (modelos selectos) en la bomba debe permanecer sumergido así que se añade un corto llenado de agua después del último drenado del ciclo.

¿La taza de detergente no está vacía?

- Verifique que el ciclo terminó.
- Asegúrese de que el surtidor no esté bloqueado.
- Use detergente nuevo almacenado en un lugar seco y fresco.

¿La lavaplatos parece ruidosa?

- Un silbido de la válvula de agua durante el llenado es normal.
- Los ruidos de circulación de agua son normales.
- Un ruido de trueno puede ser un brazo de lavado golpeando un artículo que se extiende fuera de las parrillas.
- Los ruidos golpeando o moliendo se pueden escuchar durante el drenado ya que el triturador interno de alimentos corta los artículos duros como semillas de frutas, nueces, etc.
- Un murmullo durante el drenado es normal.
- Un ruido de encajado a presión es la tapa de la taza de detergente pegándose al recubrimiento de la puerta cuando se abre la puerta de la lavaplatos al final del ciclo. Esto es normal.
- La instalación apropiada tiene que ver con el nivel de ruido.

¿El ciclo se tarda mucho? (La luz de Heating Delay permanece encendida)

- Se ha seleccionado la opción Tough Scrub™ Plus (Restregado Fuerte Más) (modelos selectos) o Sanitize (Esterilizar) y se ha prolongado el ciclo.
- Revise para ver si la temperatura del agua de entrada está entre 120-140° F (49-60° C).

¿La lavaplatos tiene mal olor?

- Arranque el ciclo Rinse Only (Sólo Enjuague) para las vasijas que están adentro de la lavaplatos.
- Muchas lavaplatos tienen un olor a "nuevo" al principio. Este olor se disipará con el uso.
- Es posible que la lavaplatos no se esté drenando correctamente (vea la sección "No se drena").
- Para eliminar los olores fuertes, utilice bicarbonato de sodio en ambos lados de la taza de detergente. Seleccione el ciclo Light Wash (Carga Liger) y deje que el agua circule durante más o menos 10 minutos. Interrumpa el ciclo destrabando la puerta y deje que el bicarbonato de sodio permanezca toda la noche. Vuelva a arrancar la lavaplatos trabando la puerta y permitiendo que concluya el ciclo. Otra posible solución es utilizar un producto limpiador de lavaplatos comercial tal como Jet-Dry Dishwasher Cleaner*.

¿La lavaplatos gotea?

- Compruebe que la lavaplatos esté nivelada (consulte las instrucciones de instalación).
- La espuma puede causar que la lavaplatos se desborde. Mida cuidadosamente la cantidad de detergente y utilice solamente detergentes diseñados específicamente para usarse en lavaplatos. Se necesita menos detergente con el agua blanda. Utilice otra marca si se sigue formando mucha espuma.
- Siga al pie de la letra las instrucciones sobre cómo añadir un artículo olvidado (página 31).
- Cerciórese de que la tapa del aditivo de enjuague esté unida firmemente y que no esté goteando.

¿El tiempo mostrado repentinamente baja varios minutos? (modelos selectos)

- Esto es normal cuando se selecciona la ciclo Auto Clean (Limpieza Automático) (modelos selectos) y la lavaplatos decide saltarse o añadirse un drenado y rellenada.

¿Están los vasos nublados o machados?

- Seleccione Extra Rinse (enjuague adicional) (modelos selectos).
- Revise la temperatura del agua, el agua de entrada debe estar a una temperatura de 120-140° F (49-60° C).
- Siempre utilice un aditivo de enjuague.
- Verifique que el empañamiento pueda eliminarse remojando el artículo en vinagre blanco durante aproximadamente 5 minutos. Si se elimina, el problema se debe a la dureza del agua. Ajuste la cantidad de detergente que se está utilizando para igualar la dureza del agua (página 29). Asegúrese de que el detergente sea nuevo, haya estado almacenado correctamente y que sea de buena calidad.
- Si el empañamiento no puede eliminarse es debido a que hay corrosión de la superficie. Esto significa que hay una erosión de la superficie de la cristalería lo que puede resultar del uso de agua demasiado caliente, demasiado detergente o por lavar previamente los artículos (el detergente necesita residuos de alimentos para poder activarse). Si ya hay corrosión de la superficie, significa que la cristalería ya está dañada permanentemente. Para prevenir que haya más corrosión de la superficie, ajuste la cantidad de detergente para igualar la dureza del agua, no lave los artículos previamente y cerciórese de que la temperatura del agua de entrada no sea superior a 120-140° F (49-60° C). Use las opciones de calentamiento del agua sólo cuando la temperatura del agua sea inferior a 120-140° F (49-60° C).

¿En las vasijas quedan restos de suciedad de alimentos?

- Verifique la temperatura del agua (Vea la página 29).
- Deje correr el agua caliente en el fregadero antes de encender la lavaplatos.
- Seleccione Tough Scrub™ Plus (Restregado Fuerte Más) (modelos selectos).
- Revise la dureza del agua y ajuste la cantidad de detergente según sea necesario. (Vea la página 29).
- Use detergente nuevo almacenado en un lugar seco y fresco.
- Seleccione el ciclo apropiado para el nivel de suciedad.
- Cargue los artículos de modo que no bloqueen los brazos de lavado o la torre del centro. (Vea las páginas 26 y 27).
- Cargue la canasta de utensilios con algunos mangos hacia arriba y otros hacia abajo para evitar que se atoren.
- No coloque los vasos sobre las agujas.
- Antes de cargar la lavaplatos, elimine los alimentos quemados y los residuos de almidón de los utensilios que se utilizaron con pastas, arroz y avena. Estos residuos requieren más energía que el resto de la carga para limpiarse.

¿Están los artículos lavados en la lavaplatos o la tina misma manchados o descolorados?

- Los utensilios o cacerolas de aluminio pueden dejar marcas cuando se talla contra otros artículos, deje un pequeño espacio entre los artículos.
- El hierro en el agua puede dejar una película amarilla, café o anaranjada en las vasijas o en la tina de la lavaplatos. Puede necesitarse un filtro, revise con una compañía de tratamiento de agua.
- Es posible que el color proveniente de los productos con base de jitomate se adhiera a la tina (página 32). Si se mancha levemente, deje abierta la puerta para que se oxide y pueda eliminarse la mancha. Para eliminar manchas más difíciles, utilice un ácido cítrico que contenga un producto de limpieza de lavaplatos tal como Glisten**. Cambie el detergente de la lavaplatos y asegúrese de utilizar un detergente de lavaplatos que contenga cloro para eliminar mejor las manchas.

¿Los artículos no están completamente secos? ¿Hay humedad en el interior de la lavaplatos después del ciclo de secado?

- Asegúrese que seleccionó Heated Dry (secado caliente).
- Se pueden formar gotas de agua en la parte interior de la puerta como parte del proceso de secado.
- Siempre utilice un aditivo de enjuague tal como Jet Dry* o Cascade Rinse Aid*. Gire la tapa hacia la posición MAX (más).
- Revise la temperatura del agua. (Vea la página 29).
- Seleccione Sanitize (Esterilizar).
- Aumente la cantidad de detergente para ajustar la dureza del agua. (Vea la página 29).
- Cárguela apropiadamente. (Vea las páginas 26 y 27).
- Los artículos de plástico y de teflón son difíciles de secar debido que la superficie porosa tiende a acumular gotas de agua. Puede ser necesario secar estos artículos con una toalla.
- Los vasos de vidrio y las tazas que tienen el fondo cóncavo pueden acumular agua ahí y tal vez sea necesario secarlos con una toalla.

¿Se despostillaron las vasijas?

- Cargue las vasijas de acuerdo a las instrucciones de modo que no se golpeen entre sí. (Vea las páginas 26 y 27).
- No se recomienda lavar en la lavaplatos vajillas antiguas de cristal ni de porcelana.
- No cargue los vasos sobre las agujas.
- No la cargue de más.

La luz de Sanitized (Esterilizar) no se ilumina al final del ciclo (modelos selectos).

- No se seleccionó Sanitize (Esterilizar).
- La esterilización sólo se puede lograr con los ciclos Auto Clean (Limpeiza Automático) (modelos selectos), Heavy (Carga Pesada), Normal, o Light (Ligero).
- La temperatura del agua entrando está muy baja, e interfiere con la capacidad de la lavaplatos de lograr calentar el agua adecuadamente en el período de tiempo establecido.

GARANTÍA DE LA LAVAPLATOS

Garantía Completa de un Año

Durante UN (1) año a partir de la fecha original de compra al por menor, se reemplazarán o repararán sin cargo alguno por las piezas que fallen debido al uso doméstico normal.

Garantía Limitada del Segundo Año

Después del primer año a partir de la fecha original de compra al por menor, se reemplazarán o repararán sin cargo alguno las piezas que fallen debido al uso doméstico normal por las piezas mismas. El propietario deberá pagar todos los demás gastos inclusive la mano de obra, el millaje (kilometraje) y la transportación.

Garantía Limitada del Segundo al Quinto Año

Después del segundo año a partir de la fecha original de compra al por menor, hasta el quinto año, todos los siguientes componentes que fallen debido al uso doméstico normal se repararán o reemplazarán sin cargo alguno por las piezas mismas. El propietario deberá pagar todos los demás gastos inclusive la mano de obra, millaje (kilometraje) y transportación. Estos componentes incluyen:

Las piezas del sistema Jetclean® de todos los modelos, incluso el conjunto completo del módulo de potencia, el sensor de suciedad, la boquilla rociadora central, los brazos rociadores, la manguera del brazo de lavado superior y el motor.

Para los modelos con Control Digital Ccomputarizado solamente – el microprocesador y los conjuntos del teclado digital.

Todos los modelos contra óxido, incluso el gabinete exterior y los paneles delanteros de los modelos convertibles, los paneles delanteros exteriores y los paneles laterales de accesorio de los modelos integrados, y las parrillas recubiertas DuraGuard® (disponibles en modelos selectos).

Garantía Completa de Veinte Años

A partir de la fecha original de compra hasta el vigésimo año, si la tina llegara a desarrollar goteras durante el uso doméstico normal, se reemplazará la misma lavaplatos **SIN CARGO ALGUNO**.

A partir de la fecha original de compra hasta el vigésimo año, si el revestimiento de la tina llegara a desarrollar goteras durante el uso doméstico normal, se reparará o reemplazará el revestimiento de la puerta **SIN CARGO ALGUNO**.

OBSERVACIÓN: Estas garantías completas corresponden sólo cuando la lavaplatos esté ubicada en los EE.UU. o Canadá. Las lavaplatos ubicadas en cualquier otro lugar estarán cubiertas por las garantías limitadas solamente, incluso las piezas que fallen durante el primer año.

Residentes de Canadá

Estas garantías cubren solamente las lavaplatos instaladas en Canadá que han sido listadas con la Asociación de Normas Canadienses (Canadian Standards Association) a menos que las lavaplatos se lleven a Canadá debido a una transferencia de residencia de EE.UU. a Canadá.

Las garantías específicas expresadas anteriormente son las Únicas que ofrece el fabricante. Esta garantía le otorga derechos legales específicos, y es posible que también tenga otros derechos que varíen entre estos.

LO QUE NO ESTÁ CUBIERTO POR ESTÁS GARANTÍAS :

1. Las condiciones o daños que sean causados por uno de los puntos siguientes:
 - a. La instalación, el transporte o el mantenimiento incorrectos.
 - b. Las reparaciones, modificaciones, alteraciones o ajustes no autorizados por el fabricante o un agente de servicio autorizado.
 - c. El mal uso, maltrato, accidentes o uso irresponsable.
 - d. Suministro, voltaje o corriente de energía eléctrica incorrectas.
 - e. El ajuste incorrecto de algún control.
2. Las garantías quedan anuladas si el número original de serie se quita, altera o no se puede determinar leyéndolo.
3. Los productos adquiridos para uso comercial o industrial.
4. El costo del servicio o visita a domicilio para:
 - a. Corregir errores de instalación.
 - b. Instruir al usuario en la forma apropiada de usar el producto.
 - c. Transportar la unidad al agente de servicio.
5. Daños emergentes o incidentales causados por alguna persona como resultado de alguna infracción a estas garantías. Algunos estados no permiten la exclusión o la limitación de los daños emergentes o incidentales, de modo que la exclusión anterior puede no aplicarse.

PARA RECIBIR SERVICIO DE GARANTÍAS

- Para localizar una compañía de servicio autorizada en su localidad comuníquese con el distribuidor Maytag en donde compró su aparato; o llame a Maytag Appliances Sales Company, Ayuda al Cliente de Maytag al número listado más adelante. En caso de no recibir un servicio de garantía satisfactorio, sírvase llamas o escribir a:

Maytag Appliances Sales Company

Attn: CAIR® Center

P.O. Box 2370

Cleveland, TN 37320-2370

EE.UU 1-800-688-9900

Canadá 1-800-688-2002

NOTA: Cuando escriba acerca un problema de servicio no resuelto, sírvase incluir la siguiente información:

- (a) Su nombre, dirección y número telefónico;
- (b) Número de modelo y número de serie (ubicados en la esquina superior izquierda de la abertura de la tina) de su aparato;
- (c) Nombre y dirección de su distribuidor y la fecha cuando compró el aparato;
- (d) Una descripción clara del problema que tiene;
- (e) Dureza del agua, marca de detergente y cantidad, temperatura del agua y el ciclo usado.
- (f) Prueba de compra (el recibo de compra).

Las Guías del usuario, manuales de servicio y catálogos de piezas están disponibles con: Maytag Appliances Sales Company, Ayuda al Cliente de Maytag.